

brother

TZe
TAPE**HS**
TUBE

РЪКОВОДСТВО ЗА ПОТРЕБИТЕЛЯ

P-touch

E550W

Прочетете това ръководство, преди да започнете да използвате принтера.

Пазете това ръководство на удобно място за бъдещи справки.

Посетете ни на адрес support.brother.com, където можете да получите поддръжка на продукти и отговори на често задавани въпроси (ЧЗВ).



www.brother.com

- 1 ВЪВЕДЕНИЕ
- 2 НАЧАЛНО ЗАПОЗНАВАНЕ
- 3 РЕДАКТИРАНЕ НА ЕТИКЕТ
- 4 ПЕЧАТ НА ЕТИКЕТИ
- 5 ИЗПОЛЗВАНЕ НА ПАМЕТТА ЗА ФАЙЛОВЕ
- 6 ИЗПОЛЗВАНЕ НА СОФТУЕРА ЗА P-TOUCH
- 7 МРЕЖА
- 8 НУЛИРАНЕ И ПОДДРЪЖКА
- 9 ОТСТРАНЯВАНЕ НА НЕИЗПРАВНОСТИ
- 10 ПРИЛОЖЕНИЕ

ВЪВЕДЕНИЕ

Благодарим ви, че закупихте устройството за етикети P-touch модел E550W. Вашият нов E550W е интуитивно, лесно за работа устройство за етикети, богато на функции, с което могат да се създават професионални и висококачествени етикети.

Налични ръководства

За този принтер са налични следните ръководства: Най-новите ръководства могат да бъдат свалени от Brother Solutions Center на адрес support.brother.com.

Бързо ръководство

Това ръководство предоставя основна информация за използването на принтера.

Ръководство за потребителя (това ръководство)

Това ръководство предоставя информация, която трябва да прочетете, преди да използвате принтера.

Ръководство за мрежовия потребител за E550W

Това ръководство предоставя информация за настройките на мрежата.

Налични приложения за компютри

- P-touch Editor
- P-touch Transfer Manager
- P-touch Update Software

За повече информация вижте “ИЗПОЛЗВАНЕ НА СОФТУЕРА ЗА P-TOUCH” на стр. 44.

Налични приложения за мобилни устройства

Brother предлага различни приложения, които могат да се използват с принтера, включително приложения, които ви позволяват да печатате направо от своя Apple iPhone, iPad, iPod touch или мобилно устройство с Android, и приложения, които ви позволяват безжично да прехвърляте данни, като напр. шаблони, символи и бази данни, създадени на компютър, на принтера.

Приложенията на Brother могат да бъдат свалени безплатно от App Store или Google Play.

Софтуерни развойни пакети

Предлага се софтуерен развоен пакет (SDK). Посетете Brother Developer Center (www.brother.com/product/dev/).

Бележки относно съставянето и публикуването

Това ръководство е съставено и публикувано под ръководството на Brother Industries, Ltd. и включва най-новите описания и спецификации на продукта.

Съдържанието на това ръководство и спецификациите на този продукт подлежат на промяна без предизвестие.

Ако излязат нови версии на операционната система на E550W, това ръководство може да не отразява актуализираните функции. По тази причина е възможно да откриете, че нова операционна система и съдържанието на това ръководство са различни.

Всички търговски имена и имена на продукти на компании, появяващи се в устройствата на Brother, както и свързани документи и всякакви други материали, са търговски марки или регистрирани търговски марки на съответните компании.

Търговски марки и авторски права

Microsoft, Windows Server и Windows са регистрирани търговски марки или търговски марки на Microsoft Corp. в САЩ и/или в други страни.

Apple, Macintosh, Mac OS, iPhone, iPad и iPod са търговски марки на Apple Inc., регистрирани в САЩ и други страни.

Наименованията на друг софтуер или продукти, използвани в този документ, са търговски марки или регистрирани търговски марки на съответните компании, които са ги разработили.

Wi-Fi и Wi-Fi Alliance са регистрирани търговски марки на Wi-Fi Alliance.

Всяка компания, наименование на чийто софтуер е споменато в настоящото ръководство, притежава лицензионно споразумение за софтуера, специфично за собствените ѝ програми.

Всички търговски имена и имена на продукти на компании, появяващи се в устройствата на Brother, както и свързани документи и всякакви други материали, са търговски марки или регистрирани търговски марки на съответните компании.

Бележки по лицензирането на отворен код

Този продукт включва софтуер с отворен код.

За да видите бележките по лицензирането на отворен код отидете в раздела за сваляне на ръководства на началната страница за вашия модел Brother Solutions Center на адрес support.brother.com.

1

2

3

4

5

6

7

8

9

10

3

Съдържание

НАЧАЛНО ЗАПОЗНАВАНЕ	7
Разопаковане на принтера	7
Общо описание	8
LCD дисплей	9
Наименования и функции на бутоните	11
Захранване	13
Променливотоков адаптер	13
Акумулаторна Li-ion батерия	13
Алкална/Ni-MH батерия	16
Поставяне на касета с лента	17
Включване/изключване на захранването	18
Време на автоматично изключване	18
Подаване на лента	19
Подай и срежи	19
Само подай	20
LCD дисплей	20
Контраст LCD	20
Фоново осветяване	20
Настройка на език и мерна единица	21
Език	21
Единица	21
РЕДАКТИРАНЕ НА ЕТИКЕТ	22
Избор на тип приложение на етикет	22
GENERAL	22
FACEPLATE	22
CABLE WRAP	22
CABLE FLAG	23
PATCH PANEL	23
PUNCH-DOWN BLOCK	24
Термошлаух	24
Задаване на Cross-ID	25
Въвеждане и редактиране на текст	26
Смяна на езика на въвеждане [Русский/Български/English]	26
Въвеждане на текст от клавиатурата	26
Добавяне на нов ред	26
Добавяне на нов блок	26
Преместване на курсора	26
Вмъкване на текст	26
Изтриване на текст	26
Въвеждане на символи	27
Въвеждане на символи чрез функцията за символи	27
Въвеждане на знака, дефиниран от потребителя, чрез функцията за символи	28
Използване на хронологията на символите	29
Задаване на атрибути на знаци	30
Задаване на атрибути на знаци според етикет	30
Задаване на атрибути на знаци според всеки ред	30

Задаване на стил на автопобиране	31
Настройване на рамки	31
Създаване на етикети с баркод	32
Задаване на параметри за баркодове и въвеждане на данни за баркодове	32
Редактиране и изтриване на баркод	33
Въвеждане на сериализиран етикет	33
Сериализиране	33
Разширен режим на сериализиране	34
Опции за рязане на лентата	37
ПЕЧАТ НА ЕТИКЕТИ	39
Преглед на етикети	39
Печат на етикет	39
Печат на една страница	39
Печат на диапазон от страници	40
Печат на множество копия	40
Залепване на етикети	41
ИЗПОЛЗВАНЕ НА ПАМЕТТА ЗА ФАЙЛОВЕ	42
Съхраняване на етикет в паметта	42
Отваряне на файл на съхранен етикет	42
Печат на файл на съхранен етикет	43
Изтриване на файл на съхранен етикет	43
ИЗПОЛЗВАНЕ НА СОФТУЕРА ЗА P-TOUCH	44
Използване на P-touch Editor	44
Софтуер	44
Системни изисквания	45
Използване на P-touch Editor (За Windows)	46
Използване на P-touch Editor (За Mac)	50
Актуализиране на P-touch Editor	52
Използване на P-touch Transfer Manager (за Windows)	54
Как се използва P-touch Transfer Manager	54
Прехвърляне на шаблона на етикет в P-touch Transfer Manager	55
Използване на P-touch Transfer Manager	56
Прехвърляне на шаблони или други данни от компютъра в принтера	58
Архивиране на шаблони или други данни, записани в принтера	62
Изтриване на всички данни в принтера	63
Използване на данните, прехвърлени в принтера	64
Изображение на знак, дефиниран от потребителя	64
Печат на прехвърления шаблон	64
Използване на прехвърлените данни от база данни	66
Изтриване на прехвърлените данни	70
Използване на P-touch Library	72
Стартиране на P-touch Library	72
Отваряне и редактиране на шаблони	73
Печат на шаблони	74
Търсене на шаблони или други данни	74

1

2

3

4

5

6

7

8

9

10

5

ВЪВЕДЕНИЕ

МРЕЖА	76
Конфигуриране на настройките на мрежата.....	76
НУЛИРАНЕ И ПОДДРЪЖКА	77
Нулиране на принтера.....	77
Нулиране на данните до фабричните настройки с използването на клавиатурата на принтера	77
Нулиране на данните чрез бутона Меню	77
Поддръжка.....	78
Почистване на устройството	78
Почистване на печатащата глава	78
Почистване на приспособлението за рязане на лента	78
ОТСТРАНЯВАНЕ НА НЕИЗПРАВНОСТИ	79
Какво се прави, когато.....	79
Съобщения за грешка.....	81
ПРИЛОЖЕНИЕ	85
Спецификации.....	85
Символи.....	87
Атрибут на знак.....	88
Рамка	90
Баркодове	90
Таблица “Настройки на баркодове”	90
Списък със специални знаци.....	91
Забележки за използването на P-touch Transfer Manager (за Windows)	92
Бележки относно създаването на шаблони	92
Бележки относно прехвърлянето на шаблони.....	92
Бележки относно прехвърлянето на данни, различни от шаблони	92

НАЧАЛНО ЗАПОЗНАВАНЕ

Разопаковане на принтера

Преди да използвате принтера, проверете дали в пакета се съдържат следните неща: Компонентите, включени в пакета, може да се различават в зависимост от страната.

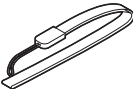
Принтер 	Променливотоков адаптер  Щепселът може да се различава в различните държави.	USB кабел 
	Li-ion батерия 	Ремък 
Касета с лента 	Бързо ръководство 	

1

2

3

4

5

6

7

8

9

10

Общо описание

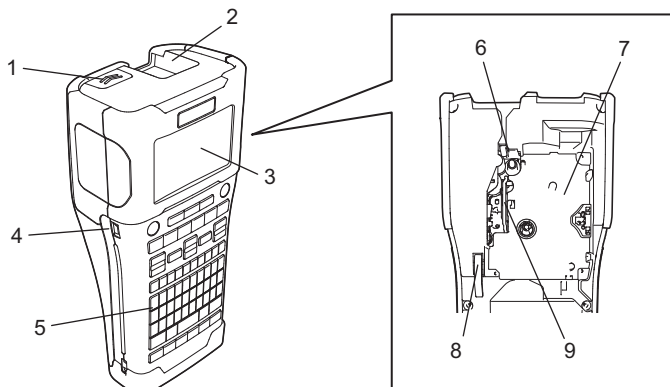

1. Ключалка на капака
2. Отвор за излизане на лентата
3. LCD дисплей
4. Mini-USB порт
5. Клавиатура

6. Приспособление за рязане на лентата
7. Отделение за касетата с лента
8. Лост за освобождаване
9. Печатаща глава

 При излизането от завода LCD дисплеят е покрит с предпазен лист за предотвратяване на повреди. Свалете този лист, преди да използвате принтера.

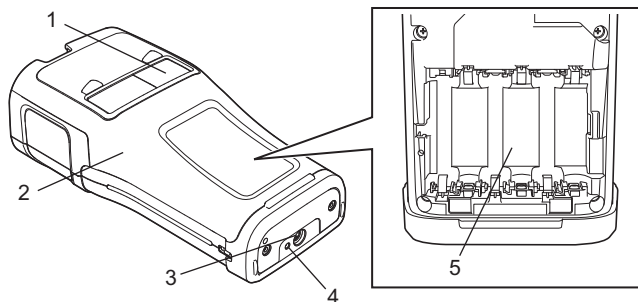

1. Прозорче за лентата
2. Заден капак
3. Съединител на променливотоковия адаптер

4. Светодиоден индикатор
5. Отделение за батериите

LCD дисплей

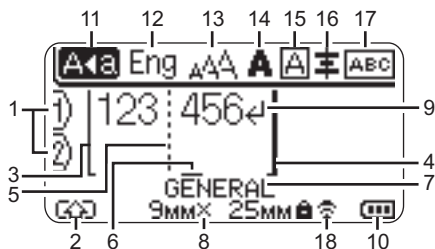
**1. Номер на ред**

Показва номера на текущия ред в оформлението на етикета.

2. Режим на смяна

Показва, че е активиран режим на смяна.

3. Начална линия/4. Крайна линия

Ще бъде отпечатана областта между началната и крайната линия.

Късите линии върху началната и крайна линия показват края на оформлението на етикета.

5. Линия за отделяне на блок

Показва края на блок.

6. Курсор

Показва текущата позиция за въвеждане на данни. Знаците се въвеждат от лявата страна на курсора.

7. Тип приложение на етикет

Показва типа на текущия етикет.

8. Размер на лента

Показва размера на лентата за въведения текст:
ширина на лентата x дължина на етикета.

Ако дължината на етикета е зададена,  също се показва от дясната страна на размера на лентата.

9. Нов ред/върщане

Показва края на ред с текст.

10. Ниво на батерията

Показва оставащото ниво на батерията, когато се използва Li-ion батерия.

 - Пълна  - Изтощена
 - Наполовина  - Празна

11. Режим на главни букви

Показва, че е активиран режим на главни букви.

12. Режим на въвеждане

Показва текущия език на въвеждане.

13 – 16. Икони за стил

Показват настройките за текущия размер на знаците (13), стила на знаците (14), рамката (15) и подравняването (16).





Възможно е иконата за подравняване да не се показва в зависимост от избрания тип на етикета.

17. Насоки за оформление

Показва настройките за ориентацията, оформлението, разделителя, обратния ред и повтарящия се текст. Възможно е показаните елементи да са различни в зависимост от избрания тип на етикета.

18. Безжична връзка

Показва текущото състояние на безжичната връзка.

	Свързано в WLAN режим
	Не е свързано в WLAN режим
	Свързано/не е свързано в директен режим
	Установяване на връзка чрез съветника за настройка
 (мига)	Установяване на връзка в режим "Ad-hoc"
(не свети)	Безжичната връзка е изключена

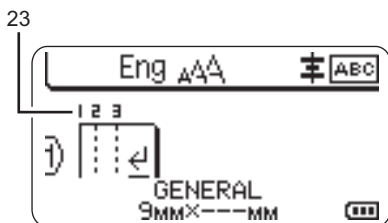
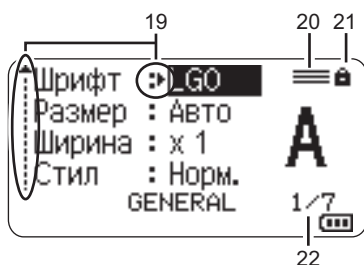

Настройката по подразбиране е руски език.

19. Избор чрез курсора

Използвайте бутоните ▲ и ▼ за избор на елементи в менюто и бутоните ◀ и ▶ за промяна на настройките.

20. Икона за определен ред

Показва, че за всеки ред са направени отделни настройки.

21. Икона за заключване

Показва, че някои елементи не могат да бъдат сменени.

22. Брояч

Показва текущо избрания брой/броя, от който може да се избере.

23. Номер на блок

Показва номера на блока.

! За повече информация за регулирането на контраста на LCD дисплея и фоновото осветяване вижте “LCD дисплей” на стр. 20.

Наименования и функции на бутоните

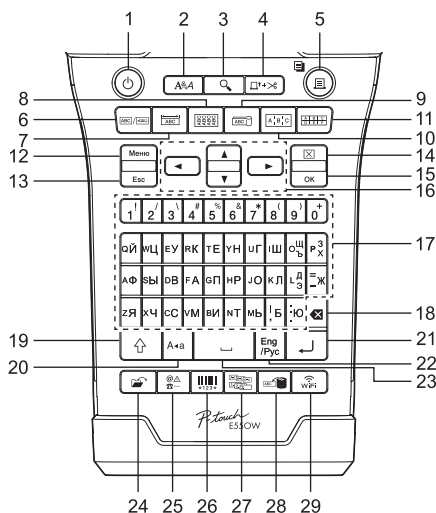

1. Захранване

Включва и изключва принтера.

2. Стил

Задава атрибутите на знаците и етикетите.

3. Преглед

Показва преглед на етикета.

4. Подаване и рязане

Подава 24,5 мм празна лента и след това срязва лентата.

5. Печат

- Отпечатва текущия модел етикет.
- Отпечатва множество копия, когато натиснете бутона **Смяна**.

6. Общи

Създава етикети с общо предназначение.

7. За преден панел

Създава етикети за приложения за предни панели, фирмени табелки и отделни портове.

8. За кабел с обвиване

Създава етикети за обвиване около кабел, текстилна нишка или проводник.

9. За кабел с флаг

Създава етикети за кабел с флаг.

10. За комутационен панел

Създава етикети с един ред или множество редове за поредица от портове на комутационен панел.

11. За перфориран блок

Създава етикети с до три реда за перфориран блок.

12. Меню

Задава предпочитанията за работа на принтера.

13. Esc (изход)

Отменя текущата команда и се връща към екрана за въвеждане на данни или към предишната стъпка.

14. Изчисти

Изчиства целия въведен текст или целия текст и настройките за текущия етикет.

15. OK

Избира показаната опция.

16. Курсор (▲▼◀▶)

Премества курсора по посока на стрелката.



17. Буква

- Използвайте тези бутони, за да въведете азбука на кирилица, букви или цифри.
- За да въведете главни букви и символи, използвайте тези бутони в комбинация с бутона **Главни букви** или **Смяна**.

18. Назад

Изтрива знака отляво на курсора.

19. Смяна

Използвайте този бутон в комбинация с бутоните за букви и цифри, за да въведете главни букви или символите, обозначени на цифровите бутони.

20. Главни букви

Включва и изключва режима на главни букви.

21. Нов ред

- Добавя нов ред при въвеждане на текст.
- Само за типа етикет "GENERAL" (Общи) въвежда нов блок, когато се използва в комбинация с бутона **Смяна**.

22. Кирилица/английски

Избиране и въвеждане на знак с ударение.

23. Интервал

- Въвежда празен интервал.
- Връща настройка към стойността ѝ по подразбиране.

24. Файл

Позволява често използваните етикети в паметта за файлове да се отпечатват, отворят, записват или изтриват.

25. Символ

Избиране и въвеждане на специален символ.

26. Баркод

Отваря екрана "Настройка на баркод".

27. Сериализиране

- Отпечатва сериализирани етикети.
- Едновременно сериализира и отпечатва два произволни номера на етикет, когато се използва в комбинация с бутона **Смяна**.

28. База данни

Използва избрания диапазон от записи в изтеглената база данни за създаването на етикет.

29. WiFi

Стартира директна безжична комуникация.

Захранване

Променливотоков адаптер

Използвайте AD-E001 (променливотоков адаптер) за този принтер. Свържете променливотоковия адаптер директно към конектора за променливотоковия адаптер.

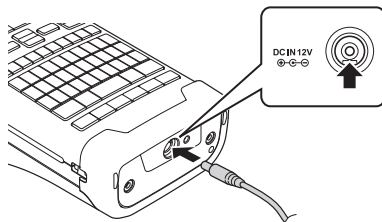

❗ AD-18 или AD-24ES не може да се използват.

1 Поставете щепсела на кабела на променливотоковия адаптер в конектора на принтера, отбелязан с “DC IN 12 V”.

2 Включете щепсела на променливотоковия адаптер в електрически контакт.

- ❗
- Изключете принтера, преди да изключите променливотоковия адаптер.
- Не дърпайте и не огъвайте кабела на променливотоковия адаптер.
- Когато захранването бъде изключено и няма батерии за повече от две минути, целият текст и всички настройки за форматиране ще бъдат изчистени.
- Свалените символи, шаблони и бази данни ще бъдат запазени дори ако няма захранване.
- След включването на щепсела на променливотоковия адаптер в електрически контакт е възможно да минат няколко секунди, преди да се активира бутонът ⏻ (Захранване).

💡 За да защитите и архивирате паметта на принтера, когато променливотоковият адаптер е изключен, се препоръчва да поставите Li-ion акумулаторни батерии (BA-E001), алкални батерии с размер AA (LR6) или Ni-MH акумулаторни батерии (HR6).

Акумулаторна Li-ion батерия

■ Поставяне на акумулаторната Li-ion батерия

- 1** Отворете задния капак, като натиснете ключалката на капака.
1. Заден капак
 2. Ключалка на капака

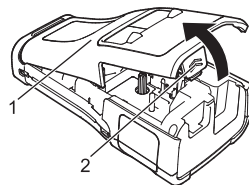

- 1
- 2
- 3
- 4
- 5
- 6
- 7
- 8
- 9
- 10

- 2** Поставете акумулаторната Li-ion батерия в отделението за батериите.

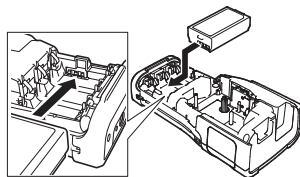

- 3** Уверете се, че кукиците на ръба на задния капак са поставени правилно и след това закрепете капака на мястото му.

! Ако не можете да поставите задния капак, се уверете, че белият лост е в горна позиция. Ако не е, вдигнете лоста и след това поставете задния капак.

■ Изваждане на акумулаторната Li-ion батерия

Отстранете капака на батерията и акумулаторната Li-ion батерия и след това прикрепете отново капака на батерията на мястото му.

■ Зареждане на акумулаторната Li-ion батерия

- Зареждайте акумулаторната Li-ion батерия преди употреба.
- Възможно е да са необходими до шест часа за пълно зареждане на акумулаторната Li-ion батерия.

- 1** Уверете се, че принтерът е изключен. Ако принтерът е включен, натиснете и задръжте бутона  (Захранване), за да го изключите.

- 2** Уверете се, че акумулаторната Li-ion батерия е поставена в принтера.

- 3** Използвайте променливотоковия адаптер, за да свържете принтера към електрически контакт.

Светодиодът до конектора на адаптера свети по време на зареждането и угасва, когато акумулаторната Li-ion батерия се зареди напълно. Индикаторът на ниво на батерията на LCD дисплея показва три пълни сегмента , когато батерията се зареди напълно.

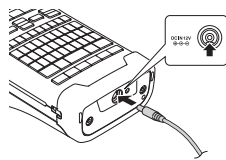

■ Спиране на зареждането на акумулаторната Li-ion батерия

За да спрете зареждането на акумулаторната Li-ion батерия, изключете променливотоковия адаптер.

**Съвети за използване на акумулаторната Li-ion батерия**

- Зареждайте акумулаторната Li-ion батерия преди употреба. Не я използвайте, преди да е заредена.
- Акумулаторната Li-ion батерия може да се зарежда в среда с температури от 5 °C до 35 °C. Зареждайте акумулаторната Li-ion батерия на места с температура в този диапазон. Ако околната температура е извън този обхват, акумулаторната Li-ion батерия няма да се зарежда, а индикаторът за батерията ще продължи да свети.
- Ако принтерът се използва при поставена акумулаторна Li-ion батерия и включен променливотоков адаптер, индикаторът за батерията може да се изключи и зареждането да спре дори ако акумулаторната Li-ion батерия не е напълно заредена.

**Характеристики на акумулаторната Li-ion батерия**

Разбирането на свойствата на акумулаторната Li-ion батерия ще ви позволи да оптимизирате използването ѝ.

- Експлоатацията или съхранението на акумулаторната Li-ion батерия на места с твърде високи или ниски температури може да ускори разрушаването ѝ. В частност използването на акумулаторна Li-ion батерия с висок заряд (90% заряд или повече) в среда с твърде висока температура значително ще ускори разрушаването на батерията.
- Използването на принтера, докато акумулаторната Li-ion батерия е поставена и се зарежда, може да ускори разрушаването на батерията. Ако използвате принтера, когато е поставена акумулаторната Li-ion батерия, изключете променливотоковия адаптер.
- Ако принтерът няма да се използва за повече от месец, извадете акумулаторната Li-ion батерия от принтера и я приберете за съхранение на хладно място, далеч от пряка слънчева светлина.
- Ако акумулаторната Li-ion батерия няма да се използва за дълъг период от време, препоръчваме тя да се зарежда на всеки шест месеца.
- Ако докоснете част на принтера, докато акумулаторната Li-ion батерия се зарежда, тази част на принтера може да е топла. Това е нормално, а принтерът може да се използва безопасно. Ако принтерът се нагорещи прекомерно, прекратете употребата.

Спецификации

- Време за зареждане: Приблизително шест часа за зареждане с променливотоковия адаптер (AD-E001)
- Номинално напрежение: DC 7,2 V
- Номинален капацитет: 1850 mAh

1

2

3

4

5

6

7

8

9

10

Алкална/Ni-MH батерия

- 1** След като проверите дали захранването е изключено, свалете задния капак от задната страна на принтера. Ако вече има поставени батерии в принтера, извадете ги.

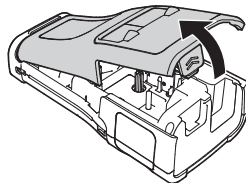

- 2** Поставете шест нови алкални батерии (LR6) или напълно заредени Ni-MH акумулаторни батерии (HR6) с размер AA. Внимавайте положителният (+) и отрицателният (-) полюс на батериите да отговарят на положителното (+) и отрицателното (-) обозначение в отделението за батериите.

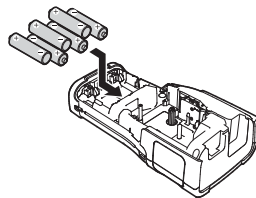

За потребителите на алкални батерии

- ⚠️ Винаги сменяйте с чисто нови и шестте батерии едновременно.

За потребителите на Ni-MH акумулаторни батерии

- ⚠️ Винаги сменяйте всичките шест акумулаторни батерии едновременно със заредени докрай батерии.

- 💡 Посетете ни на адрес support.brother.com за най-нова информация относно препоръчваните батерии.

- 3** Прикрепете задния капак, като вкарате трите куки на дъното в отворите на принтера и след това натиснете здраво надолу, докато заключи на мястото си.

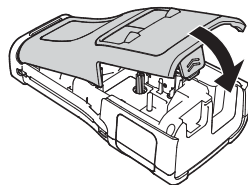

- ⚠️
- Извадете батериите, ако не възнамерявате да използвате принтера за продължителен период от време.
 - Изхвърлете батерията в подходящ пункт за предаване, а не при битовите отпадъци. Освен това трябва да спазите всички приложими законови разпоредби.
 - При съхраняване или изхвърляне на батерията я увийте (с лепяща целофанова лента например), за да предотвратите късо съединение.

(Пример за изолиране на батерията)

1. Целофанова лента
2. Алкална или Ni-MH батерия

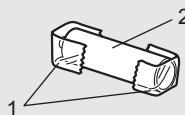

Поставяне на касета с лента

Използвайте само касети с лента с ширина 3,5 мм, 6 мм, 9 мм, 12 мм, 18 мм или 24 мм и касети с шлаух с ширина 5,8 мм, 8,8 мм, 11,7 мм, 17,7 мм или 23,6 мм.

- ! Ако новата касета с лента е с картонена преграда, свалете преградата, преди да поставите касетата.

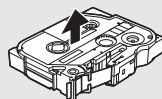

- 1 | Проверете дали краят на лентата не е прегънат и дали минава през водача на лентата, както е показано на илюстрацията.

1. Край на лентата
2. Водач на лентата

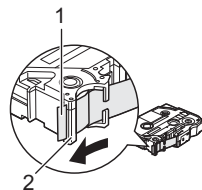

- 2 | След като се уверите, че захранването е изключено, поставете принтера на равна повърхност, както е показано на илюстрацията, и отворете задния капак. Ако вече има поставена касета с лента в принтера, извадете я, като я издърпате право нагоре.

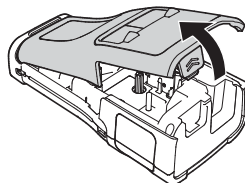

- 3 | Поставете касетата с лента в отделението за лентата, като краят на лентата трябва да е ориентиран към отвора за излизане на лентата, и натиснете здраво, докато чуете щракване.

1. Отвор за излизане на лентата

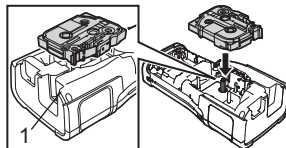

- ! • Когато слагате касетата с лента, се уверете, че лентата и мастилената лента не се закачат в печатащата глава.
 • Уверете се, че няма разхлабване на лентата, а след това внимателно поставете касетата с лента. Ако има разхлабване на лентата, тя ще се закачи на изпъкналостта (2) при поставянето на касетата и ще се огъне или намачка, което ще доведе до засядането ѝ.

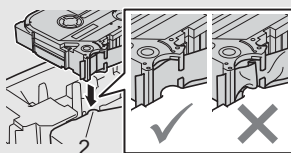

- За да коригирате разхлабването на лентата, вижте илюстрацията в стъпка 1 и издърпайте лентата извън водача на лентата.
 • Когато вадите касетата с лента, се уверете, че лентата не се закача в изпъкналостта (2).

1

2

3

4

5

6

7

8

9

10

4 | Затворете задния капак.

- ! • Поставете принтера на равна повърхност, както е показано на илюстрацията, и след това прикрепете задния капак.
- Ако не можете да поставите задния капак, се уверете, че белият лост (1) е в горна позиция. Ако не е, вдигнете лоста и след това поставете задния капак.

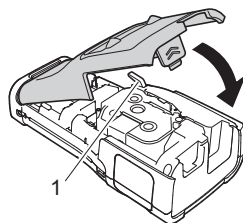

- ! • Не дърпайте етикета, който излиза от отвора за излизане на лентата. Това ще стане причина за изваждане на мастилената лента заедно с лентата. Лентата може да не функционира след изваждане на мастилената лента.
- Съхранявайте касетите с лента на хладно и тъмно място, далече от пряка слънчева светлина, висока температура, висока влажност или силно запрашена среда. Използвайте касетата с лента възможно най-бързо след отварянето на запечатаната опаковка.

Силнозалепваща лента:

- За груби и текстурирани повърхности препоръчваме да използвате силнозалепваща лента.
- Въпреки че листът с инструкции, предоставен с касетата със силнозалепваща лента, препоръчва рязане на лентата с ножица, приспособлението за рязане на лента, с което е оборудван този принтер, е в състояние да я среже.

Включване/изключване на захранването

Натиснете бутона  (Захранване), за да включите принтера.



Натиснете и задръжте бутона  (Захранване) отново, за да изключите принтера.

- 💡 Принтерът има функция за пестене на енергия и се изключва автоматично при определени условия на работа, ако в продължение на даден период от време не бъде натиснат бутон. За повече информация вижте “Време на автоматично изключване” на стр. 18.

Време на автоматично изключване

Ако използвате променливотоковия адаптер или Li-ion батерия, можете да промените настройката на времето на автоматично изключване.

- ! • Когато използвате алкални или Ni-MH батерии, времето на автоматично изключване не може да бъде променено. (Времето е фиксирано на 20 минути.)

1 | Натиснете бутона **Меню**, изберете “Автом. изкл.”, като използвате бутона  или , и след това натиснете бутона **ОК** или **Нов ред**.

2 | Изберете батерията, показана на LCD дисплея, като използвате бутона  или , и задайте стойността чрез бутона  или .
Може да бъде избрано “АС адаптер” или “Li-ion батерия”.

3 | Натиснете бутона **ОК** или **Нов ред**.

● Време на автоматично изключване ●

Настройка	Стойност	Настройка	Стойност
АС адаптер	Изкл.	Li-ion батерия	Изкл.
	10мин		10мин
	20мин		20мин
	30мин		30мин
	40мин		40мин
	50мин		50мин
	1 ч.		1 ч.
	2 ч.		
	4 ч.		
	8 ч.		
	12 ч.		

- ! Ако свържете променливотоковия адаптер към принтера, след като сте избрали “Автом. изкл.”, настройката “АС адаптер” става налична.
- Стойността по подразбиране е “1 ч.” за променливотоковия адаптер и “30мин” за Li-ion батерия.

Подаване на лента

- ! Непременно подайте лентата, за да премахнете всяко разхлабване на лентата и мастилената лента след поставяне на касетата с лента.
- Не дърпайте етикета, който излиза от отвора за излизане на лентата. Това ще стане причина за изваждане на мастилената лента заедно с лентата. Лентата може да не функционира след изваждане на мастилената лента.**
- Не блокирайте отвора за излизане на лентата по време на печат или при подаване на лента. Това ще доведе до засядане на лентата.

Подай и срежи

Функцията за подаване и отрязване подава 24,5 мм празна лента и след това срязва лентата.

- 1 Натиснете бутона **Подаване и рязане**.
На LCD дисплея се показва “Подав./рязане?”.
- 2 Използвайте бутона ▲ или ▼, за да изберете “Подай и срежи”, след което натиснете **ОК** или **Нов ред**.
Докато лентата се подава, се показва съобщението “Подаване на лентата... Моля, изчакайте”, след което лентата се отрязва.



За да излезете от или да отмените, натиснете **Esc**.



Само подай

Изкарайте около 24,5 мм от лентата, в резултат от което от касетата с лента излиза един празен етикет. Препоръчва се при използване на текстилни ленти, които трябва да бъдат срязани с ножица.

- 1] Натиснете бутона **Подаване и рязане**.
На LCD дисплея се показва “Подав./рязане?”.
- 2] Използвайте бутона ▲ или ▼, за да изберете “Само подай”, след което натиснете бутона **ОК** или **Нов ред**.
Докато лентата се подава, се показва съобщението “Подаване на лентата... Моля, изчакайте”.



За да излезете от или да отмените, натиснете **Esc**.

LCD дисплей

Контраст LCD

Можете да зададете настройката за контраст на LCD дисплея на едно от петте нива (+2, +1, 0, -1, 2), за да направите екрана по-лесен за четене. Настройката по подразбиране е “0”.

- 1] Натиснете бутона **Меню**, изберете “Регулиране”, като използвате бутона ▲ или ▼, и след това натиснете бутона **ОК** или **Нов ред**.
- 2] Изберете “Контраст LCD”, като използвате бутона ▲ или ▼, и след това задайте стойността чрез бутона ◀ или ▶.
- 3] Натиснете бутона **ОК** или **Нов ред**.



- Натиснете бутона **Esc**, за да се върнете на предишната стъпка.
- С натискане на бутона **Интервал** на екрана за настройка на контраста се задава стойността по подразбиране “0” за контраста.

Фоновото осветяване

Можете да включите и изключите фоновото осветяване.

Дисплеят се чете по-лесно при включено фоновото осветяване (по подразбиране).

- 1] Натиснете бутона **Меню** и след това изберете “Разширени” чрез бутона ▲ или ▼. Натиснете бутона **ОК** или **Нов ред**.
- 2] Изберете “Фоновото осветяване” чрез бутона ▲ или ▼ и натиснете бутона **ОК** или **Нов ред**.
- 3] Изберете “Вкл.” или “Изкл.”, като използвате бутона ▲ или ▼, и натиснете бутона **ОК** или **Нов ред**.



- Изключването на фоновото осветяване може спести енергия.
- Ако фоновото осветяване се изключи автоматично, натиснете произволен бутон.
- Фоновото осветяване се изключва по време на печат.
- Фоновото осветяване се включва при предаване на данни.

Настройка на език и мерна единица

Език

- 1| Натиснете бутона **Меню**, изберете “Език”, като използвате бутона ▲ или ▼, и след това натиснете бутона **ОК** или **Нов ред**.
- 2| Изберете език за командите от менюто и съобщенията, които ще се показват на LCD дисплея, с помощта на бутона ▲ или ▼.
Можете да избирате “Русский”, “Български” и “English”.
- 3| Натиснете бутона **ОК** или **Нов ред**.

 Натиснете бутона **Esc**, за да се върнете на предишната стъпка.

Единица

- 1| Натиснете бутона **Меню**, изберете “Единица”, като използвате бутона ▲ или ▼, и след това натиснете бутона **ОК** или **Нов ред**.
- 2| Изберете мерна единица за размери от показаните на LCD дисплея с помощта на бутона ▲ или ▼.
Може да бъде избрано “инч” или “мм”.
- 3| Натиснете бутона **ОК** или **Нов ред**.

 Настройката по подразбиране е “мм”.
Натиснете бутона **Esc**, за да се върнете на предишната стъпка.

1

2

3

4

5

6

7

8

9

10

РЕДАКТИРАНЕ НА ЕТИКЕТ

Избор на тип приложение на етикет

Можете да избирате между шест различни типа приложения на етикети.



GENERAL

Етикети с общо предназначение. В този режим можете да зададете следните настройки:

- Дължина: **Авто**, 10 мм – 999 мм
- Ориентация: (Хоризонтално), (Вертикално)

Когато е избран режимът GENERAL, можете да натиснете бутона **Смяна** и след това бутона **Нов ред**, за да добавите нов блок.

Хоризонтално

ABCDE

Вертикално

◁ⓂⓞⓈ

FACEPLATE

Етикетите, отпечатани в този режим, могат да се използват за обозначаване на различни предни панели. Текстовите блокове се разполагат равномерно на един етикет. В този режим можете да зададете следните настройки:

- Дължина: **50 мм**, 10 мм – 999 мм
- Брой блокове: 1, 1 – 5
- Ориентация: (Хоризонтално), (Вертикално)

1 блок

1A-B01

2 блока

1A-B01 1A-B02

CABLE WRAP

Етикетите, отпечатани в този режим, могат да се увиват около кабел или проводник. В режим CABLE WRAP (За кабел с обвиване) текстът се отпечатва, както е показан на илюстрациите. Можете също така да зададете следните настройки:

- мер.ед: **Диам. (Диаметър по избор)**, Дълж. (Дължина по избор), CAT5/6, CAT6A, COAX, AWG, Зав.90
- Стойност: В зависимост от мерните единици
- Повторение: **Вкл.**, Изкл.
- Cross-ID: **Изкл.**, Вкл. (вижте “Задаване на Cross-ID” на стр. 25)

Стандартно

2A-C14
2A-C14
2A-C14
2A-C14
2A-C14
2A-C14

Зав.90

2A-C14
2A-C14
2A-C14
2A-C14

Текст: Въведете един или повече редове с данни.

Когато се използва гъвкава идентификационна лента:

- Препоръчваме да използвате гъвкава идентификационна лента за етикети Cable Wrap (За кабел с обвиване).
- Етикетите, отпечатани върху гъвкава идентификационна лента, не са предвидени да служат за електрическа изолация.
- При увиването на етикети около цилиндрични предмети, диаметърът на предмета (1) трябва да е най-малко 3 мм.
- Припокриващите се (2) краища на етикета или на флага трябва да са най-малко 5 мм.

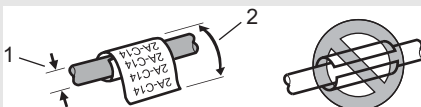

**При използване на самоламинираща се лента:**

- Препоръчваме да използвате самоламинираща се лента за етикети Cable Wrap (За кабел с обвиване).
- Текстът се отпечатва хоризонтално.
- Когато поставите самоламинираща се лента и изберете Cable Wrap (За кабел с обвиване), можете да зададете следните неща:
 - Дължина: **Авто**, 15 мм – 300 мм
 - Верт. отместв. (Регулиране на вертикалната позиция): -7, -6, -5, -4, -3, -2, -1, **0**, +1, +2, +3, +4, +5, +6, +7
 - Cross-ID: **Изкл.**, Вкл.

CABLE FLAG

Етикетите, отпечатани в този режим, могат да се увиват около кабел или проводник, така че краищата им да се залепят един към друг и да образуват флаг. Текстът на етикетите за кабел с флаг се отпечатва на двата края на етикета, като пространството в средата, което обвива кабела, остава празно. В този режим можете да зададете следните настройки:

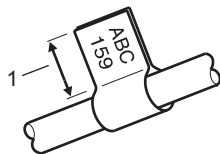

1. Флаг най-малко 15 мм

- Оформление: (**Един и същ текст се отпечатва на всеки блок.**), (Два различни текста се отпечатват на всеки блок.)
- Дължина флаг: **30 мм**, 10 мм – 200 мм
- Диам. кабел: **6 мм**, 3 мм – 90 мм
- Ориентация: (**Хоризонтално**), (Вертикално)
- Cross-ID: **Off** (Изкл.), Он (Вкл.) (вижте "Задаване на Cross-ID" на стр. 25)

Хоризонтално

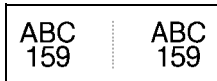

Дължина на флага Обиколка на кабела Дължина на флага

Вертикално

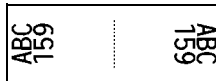

Дължина на флага Обиколка на кабела Дължина на флага



- Можете да въведете до два баркода, когато за оформление на етикета е избрано .
- Препоръчваме да използвате гъвкава идентификационна лента за етикети за кабел с флаг.
- Етикетите, отпечатани върху гъвкава идентификационна лента, не са предвидени да служат за електрическа изолация.

PATCH PANEL

Етикетите, отпечатани в този режим, могат да се използват за обозначаване на различни видове панели. В този режим можете да зададете следните настройки:

- Дълж. Блок: **15,0 мм**, 5,0 мм – 300,0 мм
- Брой блокове: **4**, 1 – 99
- Разделител: (**Къса черта в двата края**), (Пунктирна линия), (Непрекъсната линия), (Удебелена линия), (Рамка), (Няма)
- Ориентация: (**Хоризонтално**), (Вертикално)
- Обратен ред: **Изкл.**, Вкл.

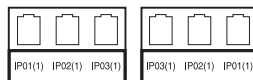

РЕДАКТИРАНЕ НА ЕТИКЕТ

- Разширени: **Изкл.**, Вкл.
Когато е активирана опцията “Разширени”, задайте дължината на всеки блок ръчно.

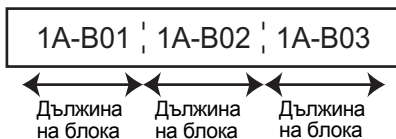

- Без полета: **Изкл.**, Вкл.
Задаване на лявото и дясното поле на етикета на нула.

💡 “Разширени” и “Без полета” не могат да се зададат едновременно на “Вкл.”.

PUNCH-DOWN BLOCK

Етикетите, отпечатани в този режим, могат да се използват за обозначаване на типа електрическо свързване, което често се използва в телефонията. На един етикет има налични до три реда за всеки блок и може да се въведат три реда за всеки блок. В този режим можете да зададете следните настройки:

- Ширина модул: **200 мм**, 50 мм – 300 мм
- Тип на блок: **4 дв.**, 2 дв., 3 дв., 5 дв., Празн
- Тип послед.: (**Няма**), (Хоризонтално), (Хоризонтално със стъпка)
- Начална ст-ст: ---, 1 – 99 999

V01	V02	V03	V04	V05	V06
V07	V08	V09	V10	V11	V12

1	4	8	12	16	20	24
25	28	32	36	40	44	48

- Когато е избрано “Празн” в “Тип на блок”, “Тип послед.” е зададено на “Няма”.
- Когато “Няма” е избрано в “Тип послед.”, “Начална ст-ст” показва “---” и не може да се зададе стойност. За да зададете “Начална ст-ст” от 1 до 99 999, изберете “Хоризонтално” или “Хоризонтално със стъпка”.

Термошлаух

Когато използвате термошлаух, се показва екранът за настройката Термошлаух, когато бъде натиснат някой от бутоните за тип приложение на етикет.

Дължина: **Авто**, 25 мм – 999 мм

Когато се използва термошлаух с ширина 5,8 или 8,8 мм, максималната дължина на печат е 500 мм.

Текст: Въведете един или повече редове с данни.

💡 **Когато използвате термошлаух:**

- Не можете да печатате рамки.
- Възможно е части от някои декоративни знаци да бъдат отрязани при прекъсване на линия.
- Отпечатаните символи може да са по-малки, отколкото при използване на TZe лента.

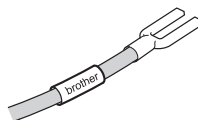

Задаване на Cross-ID

Когато създавате “За кабел с обвиване” или “За кабел с флаг”, можете да направите отпечатани етикети с Cross-ID.

- 1 Натиснете бутона **За кабел с обвиване** или **За кабел с флаг**.
- 2 Изберете “Cross-ID”, като използвате бутона ▲ или ▼.
- 3 Изберете “Вкл.”, като използвате бутона ◀ или ▶.
- 4 Един ред: Въведете текста и вмъкнете “/” или “\”, където искате да приложите Cross-ID.
Два или повече реда: Можете да прилагате Cross-ID между редовете, като натиснете бутона **Нов ред**, за да създадете друг ред.

	1 ред	2 или повече реда						
Пример:	<table style="margin: auto; border-collapse: collapse;"> <tr> <td style="padding: 0 10px;">AD07/15:A1</td> <td style="border-left: 1px dashed black; padding: 0 10px;">15:A1/AD07</td> </tr> </table>	AD07/15:A1	15:A1/AD07	<table style="margin: auto; border-collapse: collapse;"> <tr> <td style="padding: 0 10px;">AD07-15:A1</td> <td style="border-left: 1px dashed black; padding: 0 10px;">AG13-08:01</td> </tr> <tr> <td style="padding: 0 10px;">AG13-08:01</td> <td style="border-left: 1px dashed black; padding: 0 10px;">AD07-15:A1</td> </tr> </table>	AD07-15:A1	AG13-08:01	AG13-08:01	AD07-15:A1
AD07/15:A1	15:A1/AD07							
AD07-15:A1	AG13-08:01							
AG13-08:01	AD07-15:A1							

1

2

3

4

5

6

7

8

9

10

Въвеждане и редактиране на текст

Смяна на езика на въвеждане [Русский/Български/English]

За да въведете руски букви, български букви, главни или малки английски букви, натиснете бутона Eng/Рус и превключете на режима на въвеждане на съответните букви.

Въвеждане на текст от клавиатурата

Правилото за въвеждане на знаци за бутоните с два знака (бутона, на които има по два знака). Щом бъде натиснат бутонът с два знака, знакът още не е установен, и е подчертан от курсора. Ако бъде натиснат друг бутон освен “Смяна”, знакът се установява. Ако бъде натиснат същият бутон, се превключва на другия знак.

Добавяне на нов ред

За да завършите текущия ред с текст и да започнете нов ред, натиснете бутона **Нов ред**. В края на реда ще се покаже знак за край на ред и курсорът ще се премести в началото на новия ред.

- ! Максимален брой редове
- 24-мм лента: 7 реда
 - 18-мм лента: 5 реда
 - 12-мм лента: 3 реда
 - 9-мм и 6-мм лента: 2 реда
 - 3,5-мм лента: 1 ред

Добавяне на нов блок

Когато е избрано GENERAL, можете да създадете до 99 нови блока. За да създадете нов блок с текст/редове отдясно на текущия текст, натиснете бутона **Смяна**, а след това бутона **Нов ред**. Курсорът се премества в началото на новия блок. В други типове приложения на етикети можете да задавате броя на блоковете, като натискате бутона за приложение на етикет. Не всички типове приложение на етикет могат да поддържат тази функция.

Преместване на курсора

- Натиснете бутона ▲, ▼, ◀ или ▶, за да преместите курсора с един интервал или ред.
- За да преместите курсора в началото или края на текущия ред, натиснете бутона **Смяна**, а след това бутона ◀ или ▶.
- За да преместите курсора в началото или края на предишния или следващия блок, натиснете бутона **Смяна**, а след това бутона ▲ или ▼.

Вмъкване на текст

За да вмъкнете допълнителен текст в съществуващ текстов ред, преместете курсора до знака вдясно от позицията, където искате да започне вмъкването на текст, а след това въведете допълнителния текст. Новият текст се вмъква вляво от курсора.

Изтриване на текст

■ Изтриване на знаци един по един

За да изтриете знак от съществуващ ред с текст, преместете курсора до знака вдясно от позицията, от която искате да започне изтриването на текста, и натиснете бутона **Назад**. Знакът вляво от курсора се изтрива при всяко натискане на бутона **Назад**.

- ! Ако натиснете и задържите бутона **Назад**, знаците вляво от курсора се изтриват.

■ Изтриване на целия текст

Използвайте бутона **Изчисти**, за да изтриете целия текст.

1] Натиснете бутона **Изчисти**.



2] С бутона ▲ или ▼ изберете “Само текст”, за да изтриете целия текст, като запазите текущите настройки за форматиране, или изберете “Текст&формат”, за да изтриете целия текст и всички настройки за форматиране.



- Натиснете бутона **Esc**, за да се върнете в екрана за въвеждане на текст, без да изтривате (или изчиствате) текста или форматиранието.
- Когато е избрано “Текст&формат”, се изчиства целият текст и принтерът се връща към настройките по подразбиране.

3] Натиснете бутона **OK** или **Нов ред**.

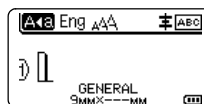

Въвеждане на символи

Освен символите, налични на клавиатурата, има различни символи (включително международни, разширени ASCII знаци и знаци, дефинирани от потребителя*), налични чрез функцията за символи.

Друга възможност е да натиснете бутона **Смяна**, а след това да натиснете бутон от клавиатурата, за да въведете символа, отпечатан в горния десен ъгъл на избрания бутон.

Избираемите “Символи” (с изключение на знаците, дефинирани от потребителя) са изброени в приложението. (Вижте стр. 87.)

За да използвате знаците, дефинирани от потребителя, прехвърлете растерното изображение в принтера чрез P-touch Transfer Manager.

* Растерно изображение на знак, дефиниран от потребителя, който не е предварително инсталиран на принтера.

Въвеждане на символи чрез функцията за символи

1] Натиснете бутона **Символ**.

Показва се списък с категории символи и символите в съответната категория.



Последният въведен символ е избран в показания списък.

2] Изберете категория символи чрез бутона ▲ или ▼ и след това натиснете бутона **OK** или **Нов ред**.

1

2

3

4

5

6

7

8

9

10

- 3** Изберете символ чрез бутона ▲, ▼, ◀ или ▶ и след това натиснете бутона **ОК** или **Нов ред**.

Избраният символ се вмъква в текстовия ред.



При избиране на символ:

- Натиснете бутона **Смяна** и бутона **Символ**, за да се върнете на предишната страница.
- Натиснете бутона **Символ**, за да отидете на следващата страница.



Натиснете бутона **Esc**, за да се върнете на предишната стъпка.

Въвеждане на знака, дефиниран от потребителя, чрез функцията за символи



Преди да използвате изображения на знак, дефиниран от потребителя, прехвърлете изображенията в принтера чрез P-touch Transfer Manager. За P-touch Transfer Manager вижте “Използване на P-touch Transfer Manager (за Windows)” на стр. 54.

- 1** Натиснете бутона **Символ**.

Показва се списък с категории символи и символите в съответната категория. Ако се прехвърля знак, дефиниран от потребителя, се показва и “По избор”.



Последният въведен символ е избран в показания списък.

- 2** Изберете “По избор”, като използвате бутона ▲ или ▼, и след това натиснете бутона **ОК** или **Нов ред**.

- 3** Изберете изображение на знак, дефиниран от потребителя, като използвате бутона ▲ или ▼, и след това натиснете бутона **ОК** или **Нов ред**.

Избраното изображение се вмъква в текстовия ред.



- При избирането на символ натиснете бутона **Символ**, за да отидете на следващата страница.
- Вмъкнатото изображение на знак, дефиниран от потребителя, се показва като маркирано обозначение за знак, дефиниран от потребителя, (☐) в екрана за въвеждане на текст.
- За да прегледате изображението на знак, дефиниран от потребителя, в екрана за въвеждане на текст, преместете курсора до изображението и натиснете бутона **Символ**.



Натиснете бутона **Esc**, за да се върнете на предишната стъпка.

Използване на хронологията на символите

Можете да създадете своя собствена категория символи с помощта на хронологията на символите. Първо ще се покаже “Хронология”, когато избирате символи, за да ви помогне да намерите бързо желаните символи.

❗ Знаци, дефинирани от потребителя, не могат да се добавят към хронологията на символите дори ако са прехвърлени в принтера.

1 Натиснете бутона **Меню**, изберете “Разширени”, като използвате бутона ▲ или ▼, и след това натиснете бутона **ОК** или **Нов ред**.

2 Изберете “Хронология символи” чрез бутона ▲ или ▼ и след това натиснете бутона **ОК** или **Нов ред**. След това изберете “Вкл.”, като използвате бутона ▲ или ▼.

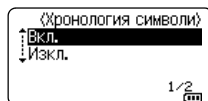

3 Натиснете бутона **ОК** или **Нов ред**, за да приложите настройката. Екранът се връща към екрана за въвеждане на текст.

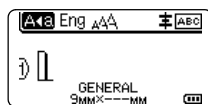

4 Въведете символа, който искате да добавите към хронологията.



За повече информация вижте “Въвеждане на символи чрез функцията за символи” на стр. 27.

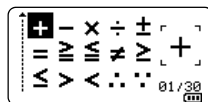

5 Натиснете бутона **Символ**. Показва се “Хронология”, където е включен символът, въведен в стъпка 4.

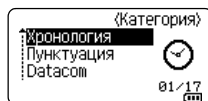

- В “Хронология” могат да се добавят до 30 символа. Най-старият символ ще бъде изтрят от категорията, когато броят на добавените в “Хронология” символи надвиши 30.
- За да спрете да използвате хронологията на символите, изберете “Изкл.” в екрана “Хронология символи”.

1

2

3

4

5

6

7

8

9

10

Задаване на атрибути на знаци

Задаване на атрибути на знаци според етикет

С помощта на бутона **Стил** можете да изберете шрифт и да приложите атрибути за размер, ширина, стил, линия и подравняване. Избираеми опции за “Атрибут на знак” са изброени в приложението. (Вижте стр. 88.)

- 1] Натиснете бутона **Стил**.
Показва се списъкът с текущите настройки.
- 2] Изберете атрибут чрез бутона ▲ или ▼ и след това задайте стойност за този атрибут с бутона ◀ или ▶.
- 3] Натиснете бутона **ОК** или **Нов ред**, за да приложите настройките.



Новите настройки НЕ се прилагат, ако не натиснете бутона **ОК** или **Нов ред**.



- Натиснете бутона **Esc**, за да се върнете на предишната стъпка.
- Натиснете бутона за **Интервал**, за да зададете стойността по подразбиране за избрания атрибут.
- Малките знаци може да са трудни за четене, когато се приложат определени стилове (напр. сянка + курсив).
- В зависимост от типа приложение на етикет не можете да промените стойността в настройката **Стил**. В този случай се показва  в прегледа от дясната страна на екрана.

Задаване на атрибути на знаци според всеки ред

Когато даден етикет съдържа два или повече текстови реда, можете да зададете различни стойности за атрибутите на знаците (шрифт, размер, ширина, стил, линия и подравняване) за всеки ред.

Преместете курсора до реда, който искате да промените, с помощта на бутона ▲, ▼, ◀ или ▶. После, натиснете бутона **Смяна** и след това бутона **Стил**, за да се покажат атрибутите. (≡ на екрана указва, че в момента прилагате атрибута само за този конкретен ред.)

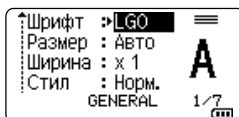

Когато за всеки ред са зададени различни стойности за атрибутите, стойностите ще бъдат показани като ***** , когато натиснете бутона **Стил**. Когато промените настройката на този екран с бутона ▲ или ▼ , същата промяна ще се приложи за всички редове.

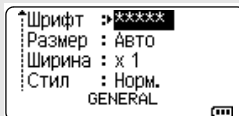

Задаване на стил на автопобиране

Когато “Размер” на бутона **Стил** е с настройка “Авто” и дължината на етикета е зададена на конкретна дължина, можете да изберете начина на намаляване на размера на текста така, че да се побере в дължината на етикета.

- 1] Натиснете бутона **Меню**, изберете “Разширени”, като използвате бутона ▲ или ▼, и след това натиснете бутона **ОК** или **Нов ред**.
- 2] Изберете “Стил на автопобиране”, като използвате бутона ▲ или ▼, и след това натиснете бутона **ОК** или **Нов ред**.
- 3] Изберете стила чрез бутона ▲ или ▼.



- Когато е избрано “Размер на текста”, общият размер на текста се променя така, че да се побере в етикета.
- Когато е избрано “Ширина на текста”, ширината на текста се намалява до размера на настройката “x 1/2”. (Ако е необходимо допълнително намаляване на размера, за да се побере текстът в избраната дължина на етикета, общият размер на текста ще бъде променен след намаляването на ширината на текста до настройката “x 1/2”).

- 4] Натиснете бутона **ОК** или **Нов ред**, за да приложите настройките.



- Натиснете бутона **Esc**, за да се върнете на предишната стъпка.
- Натиснете бутона **Интервал**, за да зададете настройката по подразбиране за стила (“Размер на текста”).

Настройване на рамки

Можете да изберете рамка за етикета чрез бутона **Стил**. Избираемите “Рамка” са изброени в приложението. (Вижте стр. 90.)

- 1] Натиснете бутона **Стил**. Текущите настройки се показват.

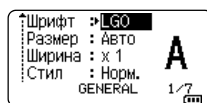

- 2] Избирайте атрибут чрез бутона ▲ или ▼, докато не изберете “Рамка”, а след това изберете рамка чрез бутона ◀ или ▶.

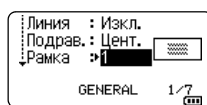

- 3] Натиснете бутона **ОК** или **Нов ред**, за да приложите настройките.



- Новите настройки НЕ се прилагат, ако не натиснете бутона **ОК** или **Нов ред**.

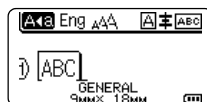

- Натиснете бутона **Esc**, за да се върнете на предишната стъпка.
- Натиснете бутона за **Интервал**, за да зададете стойността по подразбиране за избрания атрибут.

1

2

3

4

5

6

7

8

9

10

Създаване на етикети с баркод

С помощта на функцията за баркодове можете да създавате етикети с едномерни баркодове, които да се използват с тагове за контрол на активи, етикети със серийни номера и дори ПОС устройства и системи за контрол на инвентара.

Избираемите “Баркодове” са изброени в приложението. (Вижте стр. 90.)

- 💡 • Принтерът не е предназначен специално за създаването на етикети с баркод. Винаги проверявайте дали етикетите с баркод могат да бъдат четени от четеща на баркодове.
- За да постигнете най-добри резултати, печатайте етикети с баркод с черно мастило върху бяла лента. Някои четци на баркодове може да не са в състояние да четат етикети с баркод, използващи цветна лента или мастило.
- Използвайте настройката “Широк” за “Ширина”, когато е възможно. Някои четци на баркодове може да не са в състояние да четат етикети с баркод, използващи настройката “Малък”.
- Продължителното печатане на голям брой етикети с баркод може да прегрее печатащата глава, което да повлияе върху качеството на печат.

Задаване на параметри за баркодове и въвеждане на данни за баркодове

- 1] Натиснете бутона **Баркод**.
Показва се екранът “Настройка на баркод”.

💡 На един етикет могат да се въведат до пет баркода.

- 2] Изберете атрибут чрез бутона ▲ или ▼ и след това задайте стойност за този атрибут с бутона ◀ или ▶.
 - Протокол: **CODE39**, CODE128, EAN-8, EAN-13, GS1-128 (UCC/EAN-128), UPC-A, UPC-E, I-2/5 (ITF), CODABAR
 - Ширина: **Малък**, Широк
 - Под#: **Вкл.**, Изкл.
 - Пров.цифри: **Изкл.**, Вкл.
 Налично само за протоколите Code39, I-2/5 и Codabar.

⚠ Знаците може да не се показват под баркода дори когато е избрано “Вкл.” за “Под#”, в зависимост от използваната ширина на лентата, броя въведени редове или текущите настройки за стил на знаците.

- 3] Натиснете бутона **ОК** или **Нов ред**, за да приложите настройките.

💡 Новите настройки НЕ се прилагат, ако не натиснете бутона **ОК** или **Нов ред**.

- 4] Въведете данните за баркода.
Могат да се въведат специални знаци в баркода, когато се използват протоколите CODE39, CODE128, CODABAR или GS1-128. Ако няма да използвате специални знаци, преминете към стъпка 7.

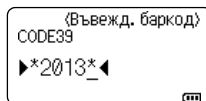

- 5] Натиснете бутона **Символ**.
Показва се списък с наличните знаци за текущия протокол.

- 6 Изберете знак чрез бутона ▲ или ▼, след което натиснете бутона **OK** или **Нов ред**, за да въведете знака в данните за баркода.

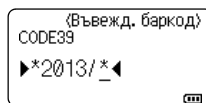

- 7 Натиснете бутона **OK** или **Нов ред**, за да вмъкнете баркода на етикета. Баркодът се показва на екрана за въвеждане на текст.



За отпечатването на етикетите вижте “Печат на етикет” на стр. 39.



- Натиснете бутона **Esc**, за да се върнете на предишната стъпка.
- Натиснете бутона за **Интервал**, за да зададете стойността по подразбиране за избрания атрибут.

Редактиране и изтриване на баркод

- За да редактирате параметрите и данните на баркод, разположете курсора над знака за баркод на екрана за въвеждане на данни и след това отворете екрана “Настройка на баркод”. За повече информация вижте “Задаване на параметри за баркодове и въвеждане на данни за баркодове” на стр. 32.
- За да изтриете баркод от етикет, разположете курсора вдясно от знака за баркод на екрана за въвеждане на данни и натиснете бутона **Назад**.

Въвеждане на сериализиран етикет

В режим на сериализиране можете да създавате серии от етикети, като увеличавате един цифров знак в шаблона. В разширен режим на сериализиране можете да изберете едновременно или разширено номериране. В едновременен режим се създават серии от етикети чрез увеличаване на две различни числа едновременно. В разширен режим се създават серии от етикети, за които вие можете да избирате две поредици в шаблона и да ги увеличавате последователно.

Сериализиране

- 1 Въведете текст.

Например: Създаване на етикети 1A-A01, 1A-A02, 1A-A03, 1A-A04 от 1A-A01 с помощта на тази функция.



- 2 Натиснете бутона **Сериализиране**.

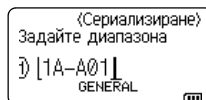

- 3 Използвайте бутоните ▲, ▼, ◀ или ▶, за да позиционирате курсора под първия знак, след което натиснете бутона **OK** или **Нов ред**. След това позиционирайте курсора под последния знак, който ще се увеличава. Натиснете бутона **OK** или **Нов ред**.
Например: Изберете 1 от A01.

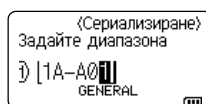

- 4** Изберете “Брой” и “Нарастване с” с помощта на бутона ▲ или ▼ и след това задайте стойността чрез бутона ◀ или ▶.

Например: Ако искате да увеличите числото с едно четири пъти, задайте “Брой”: 4, “Нарастване с”: 1.

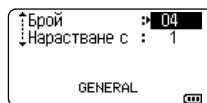

- 5** Натиснете бутона **OK** или **Нов ред**, за да се покаже зададеният от вас екран.

Например: 1A-A01 1A-A02 1A-A03 1A-A04

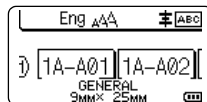

- С натискане на бутона за **Сериализиране** можете да промените настройките. След промяна на настройките се показва съобщението “Заместване на данните след позицията. OK?”. Ако искате да заместите настройките, натиснете бутона **OK**.
- Можете да изберете “Всичко”, “Текущ” или “Диапазон” при печат, тъй като са налични множество страници с етикети.
- За отпечатването на етикетите вижте “Печат на етикет” на стр. 39.

Разширен режим на сериализиране

■ Едновременно

- 1** Въведете текст.

Например: Създаване на етикети 1A-A01, 1A-B02, 1A-C03, 1A-D04 от 1A-A01 с помощта на тази функция.



- 2** Натиснете бутоните **Смяна** и **Сериализиране** и изберете “Едновременно”, като използвате бутона ▲ или ▼, след което натиснете бутона **OK** или **Нов ред**.

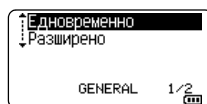

- 3** Задайте първия диапазон от знаци, които искате да увеличите.

- За да зададете един знак, използвайте бутона ▲, ▼, ◀ или ▶, за да позиционирате курсора под знака, след което натиснете двукратно бутона **OK** или **Нов ред**.
- За да зададете диапазон от знаци, използвайте бутона ▲, ▼, ◀ или ▶, за да позиционирате курсора под първия знак в диапазона, след което натиснете бутона **OK** или **Нов ред**. След това позиционирате курсора под последния знак в диапазона и натиснете бутона **OK** или **Нов ред**.

Например: Изберете 1 от A01.

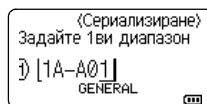

- 4** Повторете стъпка 3, за да зададете втория диапазон от знаци, които искате да увеличите.

Например: Изберете A от A01.

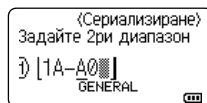

Не можете да изберете потъмнените знаци.

- 5** Изберете “Брой” и “Нарастване с” с помощта на бутона ▲ или ▼ и след това задайте стойността чрез бутона ◀ или ▶.

Например: За да увеличите числото с едно четири пъти, задайте “Брой”: 4, “Нарастване с”: 1.

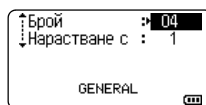

- 6** Натиснете бутона **OK** или **Нов ред**, за да се покаже зададеният от вас екран.

Например:

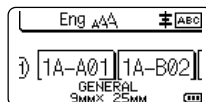

• С натискане на бутоните **Смяна** и **Сериализиране** можете да промените настройките. След промяна на настройките се показва съобщението “Заместване на данните след позицията. OK?”. Ако искате да заместите настройките, натиснете бутона **OK**.

- Можете да изберете “Всичко”, “Текущ” или “Диапазон” при печат, тъй като са налични множество страници с етикети.
- За отпечатването на етикетите вижте “Печат на етикет” на стр. 39.

■ Разширени

- 1** Въведете текст.

Например: Създаване на етикети 1A-A01, 1A-A02, 1A-A03, 1A-A04 и 1A-B01, 1A-B02, 1A-B03, 1A-B04 от 1A-A01 с помощта на тази функция.

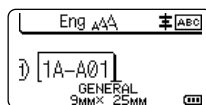

- 2** Натиснете бутоните **Смяна** и **Сериализиране** и изберете “Разширено”, като използвате бутона ▲ или ▼, след което натиснете бутона **OK**.

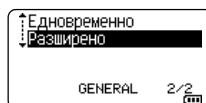

- 3** Задайте първия диапазон от знаци, които искате да увеличите.

- За да зададете един знак, използвайте бутона ▲, ▼, ◀ или ▶, за да позиционирате курсора под знака, след което натиснете двукратно бутона **OK** или **Нов ред**.
- За да зададете диапазон от знаци, използвайте бутона ▲, ▼, ◀ или ▶, за да позиционирате курсора под първия знак в диапазона, след което натиснете бутона **OK** или **Нов ред**. След това позиционирате курсора под последния знак в диапазона и натиснете бутона **OK** или **Нов ред**.

Например: Изберете 1 от A01.

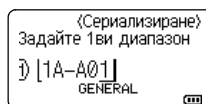

- 4** Изберете “Брой” и “Нарастване с” с помощта на бутона ▲ или ▼ и след това задайте стойността чрез бутона ◀ или ▶.

Например: Когато искате да увеличите числото с едно четири пъти, задайте “Брой”: 04, “Нарастване с”: 1.



1

2

3

4

5

6

7

8

9

10

- 5** Повторете стъпки 3 и 4, за да зададете втория диапазон от знаци, които искате да увеличите, стойността на стъпката и броя.

Например: Изберете A от A01. За да увеличите числото с едно два пъти, задайте “Брой”: 02, “Нарастване с”: 1.



Не можете да изберете потъмнените знаци.

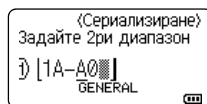

- 6** Натиснете бутона **OK** или **Нов ред**, за да се покаже зададеният от вас екран.

Например:

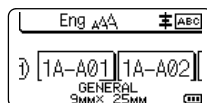
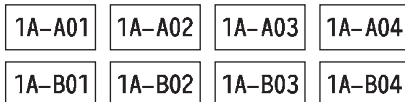

- С натискане на бутоните **Смяна** и **Сериализиране** можете да промените настройките. След промяна на настройките се показва съобщението “Заместване на данните след позицията. OK?”. Ако искате да заместите настройките, натиснете бутона **OK**.
- Можете да изберете “Всичко”, “Текущ” или “Диапазон” при печат, тъй като са налични множество страници с етикети.
- За отпечатването на етикетите вижте “Печат на етикет” на стр. 39.



- Натиснете бутона **Esc**, за да се върнете на предишната стъпка.
- Режимът на сериализиране може да се прилага и за баркодове. Един баркод се брои като един знак.
- Всички символи или други знаци, които не са буква или цифра, се игнорират в реда на автоматично номериране.
- Поредицата в режим на сериализиране може да съдържа максимум пет знака.
- За стойността за “Брой” може да се зададе максимален пореден номер 99.
- За стойността за “Нарастване с” може да се зададе стъпка от едно до девет.



Буквите и цифрите нарастват, както е показано по-долу:

0 → 1 ...9 → 0 → ...
 A → B ...Z → A → ...
 a → b ...z → a → ...
 A0 → A1 ...A9 → B0 → ...

Интервалите (показани като долна черта “_” в примерите по-долу) могат да се използват за регулиране на разстоянието между знаците или за контролиране на броя на цифрите, които се отпечатват.

_9 → 10 ...99 → 00 → ...
 _Z → AA ...ZZ → AA → ...
 1_9 → 2_0 ...9_9 → 0_0 → ...

Опции за рязане на лентата

Опциите за рязане на лентата ви позволяват да зададете как се подава и изрязва лентата при печат на етикети.

1 Натиснете бутона **Меню**.

2 Изберете “Опции за рязане”, като използвате бутона ▲ или ▼, и след това натиснете бутона **ОК** или **Нов ред**.

3 Задайте стойността, като използвате бутона ▲ или ▼, и след това натиснете бутона **ОК** или **Нов ред**, за да приложите настройките.



Новите настройки НЕ се прилагат, ако не натиснете бутона **ОК** или **Нов ред**.





- Натиснете бутона **Esc**, за да се върнете на предишната стъпка.
- Вижте таблицата “Опции за рязане на лентата” за списък на всички налични настройки.

● Опции за рязане на лентата ●

№	Пълно изрязване	Повърхностно прорязване	Серийно	Изображение
1	Не	Да	Не	
2	Да	Да	Не	
3	Не	Не	Не	
4	Да	Не	Не	

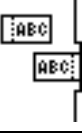
РЕДАКТИРАНЕ НА ЕТИКЕТ

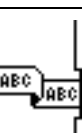
№	Пълно изрязване	Повърхностно прорязване	Серийно	Изображение
5	Не	Да	Да	
6	Да	Да	Да	
7	Не	Не	Да	
8	Да	Не	Да	
9	Специална лента			

ПЕЧАТ НА ЕТИКЕТИ

Преглед на етикети

Можете да прегледате текущата страница и да проверите оформлението преди печат.

- 1] Натиснете бутона **Преглед**.
На екрана се показва изображение на етикета.
 1. Лентата посочва позицията на текущо показваната част от етикета.
 2. Ширината на лентата на поставената касета с лента и дължината на етикета са посочени, както следва:
ширина на лентата x дължина на етикета
 3. Информацията за поставената касета с лента.
Първият ред показва цвета на знаците, а вторият ред – цвета на лентата.

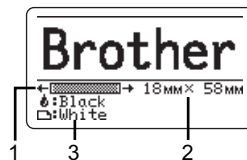

Натиснете бутона ◀ или ▶, за да превъртите прегледа наляво или надясно.
Натиснете бутона ▲ или ▼, за да промените увеличението на прегледа.

- Натиснете бутона **Esc**, **OK** или **Нов ред**, за да се върнете на екрана за въвеждане на текст.
- За да превъртите прегледа наляво или надясно, натиснете бутона **Смяна**, а след това бутона ◀ или ▶.
- За да отпечатате етикета направо от екрана за преглед, натиснете бутона **Печат** или отворете екрана с опции за печат и изберете опция. За повече информация вижте “Печат на етикет” на стр. 39.
- Прегледът на печата представлява генерирано изображение на етикета и може да се различава от действително отпечатания етикет.
- Цветът на знаците и цветът на лентата не могат да бъдат определени за някои касети с лента.

Печат на етикет

Щом сте готови с въвеждането на текста и форматирането, етикетите могат да бъдат отпечатани.

- ! • **Не дърпайте етикета, който излиза от отвора за излизане на лентата. Това ще стане причина за изваждане на мастилената лента заедно с лентата, като по този начин лентата ще стане неизползваема.**
- Не блокирайте отвора за излизане на лентата по време на печат или при подаване на лента. Това ще доведе до засядане на лентата.
- Задължително проверете дали има достатъчно оставаща лента при последователен печат на няколко етикета. Ако лентата свършва, задайте по-малко копия, отпечатайте етикетите един по един или сменете касетата с лента.
- Лентата с ивици показва края на касетата с лента. Ако тя се покаже по време на печат, натиснете и задръжте бутона **Захранване**, за да изключите принтера. Опитите за отпечатване с празна касета с лента могат да повредят принтера.

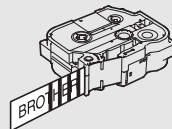

Печат на една страница

Натиснете бутона **Печат**, за да започнете печата.

Печат на диапазон от страници

Можете да изберете диапазон на страници за отпечатване, когато са налични множество страници.

- 1] Натиснете бутона **Печат**.
- 2] Изберете “Всичко”, “Текущ” или “Диапазон” с помощта на бутона ▲ или ▼. Ако изберете “Всичко” или “Текущ”, отидете на стъпка 4.
- 3] Укажете първата и последната страница.



Празните страници не се отпечатват.

- 4] Натиснете бутона **ОК** или **Нов ред**, за да отпечатате етикетите.

Печат на множество копия

Чрез тази функция можете да отпечатвате до 99 копия на един и същ етикет.

- 1] Проверете дали подходящата касета с лента е поставена и готова за печат.
- 2] Натиснете бутона **Смяна** и след това бутона **Печат**, за да се покаже екранът за копия, след което изберете броя на копията за печат с помощта на бутона ▲ или ▼ или го въведете, като използвате бутоните с цифри.



Натиснете и задръжте бутона ▲ или ▼, за да промените бързо броя копия.

- 3] Натиснете бутона **ОК** или **Нов ред**. Показва се “Печатане... Копия” докато се печатат етикетите.

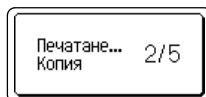

Ако изберете опцията за автоматично рязане при печат на множество копия на етикет, се показва съобщение, за да потвърдите дали искате етикетите да бъдат отрязани след отпечатване на всеки етикет.

За да деактивирате съобщението, натиснете бутона **Меню**, изберете “Разширени”, като използвате бутона ▲ или ▼, и след това натиснете бутона **ОК** или **Нов ред**. Изберете “Пауза за рязане”, като използвате бутона ▲ или ▼, и след това натиснете бутона **ОК** или **Нов ред**. Изберете “Изкл.”, като използвате бутона ▲ или ▼, и след това натиснете бутона **ОК** или **Нов ред**.



- Натиснете бутона **Esc**, за да се върнете на предишната стъпка.
- Цифрите, които се появяват на екрана по време на печат, показват “брой/зададен брой копия”.
- Натискането на бутона **Интервал** при задаване на броя копия нулира стойността по подразбиране 01.
- Когато се покаже съобщението “Натиснете “Печат” за рязане лента и продължаване”, натиснете бутона **Печат**. За да зададете дали лентата се отрязва след отпечатване на всеки етикет, използвайте “Опции за рязане”. За повече информация вижте “Опции за рязане на лентата” на стр. 37.
- За да отпечатате етикет, създаден чрез прехвърлен шаблон, вижте “Използване на данните, прехвърлени в принтера” на стр. 64.

Залепване на етикети

- 1] Ако е необходимо, изрежете отпечатания етикет в желаната форма и дължина с ножица.
- 2] Отлепете задната част на етикета.
- 3] Позиционирайте етикета и след това натиснете силно от горе надолу с пръст, за да залепите етикета.



- Задната част на някои типове ленти може да е нарязана предварително, за да се улесни отлепването ѝ. За да отстраните задната част, сгънете етикета по дължина, като текстът гледа навътре, за да се покажат вътрешните краища на задната част. След това отлепвайте задните части една по една.
- Възможно е залепването на етикети върху мокри, мръсни или неравни повърхности да е затруднено. Има вероятност етикетите лесно да се отлепят от тези повърхности.
- Непременно прочетете инструкциите, предоставени с текстилните ленти, силнозалепващите ленти или други специални ленти, и спазвайте всички предпазни мерки, посочени в инструкциите.

1

2

3

4

5

6

7

8

9

10

ИЗПОЛЗВАНЕ НА ПАМЕТТА ЗА ФАЙЛОВЕ

Можете да съхраните до 99 от вашите най-често използвани етикети в паметта за файлове. Всеки етикет се съхранява като файл, което ви позволява бързо и лесно да извикате отново вашия етикет, когато ви е нужен.

- Когато паметта за файлове е пълна, при всяко записване на файл ще трябва да заместите един от съхранените файлове.
- Свободното място в паметта за файлове може да се провери, като се използва следната процедура: Натиснете бутона **Меню**, изберете “Използване”, като използвате бутона ▲ или ▼, и след това натиснете бутона **ОК** или **Нов ред**. Изберете “Локално съдържание” чрез бутона ▲ или ▼ и натиснете бутона **ОК** или **Нов ред**.

* Свободното място, показано в “Свободни: XXXXзн.” може да се различава от свободното място в действителност.

Съхраняване на етикет в паметта

- 1 След въвеждане на текста и форматиране на етикета натиснете бутона **Файл**.



Ако са прехвърлени един или повече етикети, изберете “Локални файлове”.

- 2 Изберете “Запиши” чрез бутона ▲ или ▼ и натиснете бутона **ОК** или **Нов ред**. Показва се номер на файл. Освен това се показва текстът на етикета, ако под този номер на файл вече е съхранен етикет.

- 3 Изберете номер на файл, като използвате бутона ▲ или ▼, и след това натиснете бутона **ОК** или **Нов ред**.



Когато в избрания номер вече има съхранен файл, данните ще бъдат заместени от файла, който се опитвате да запишете.

- 4 Въведете името на файла и след това натиснете бутона **ОК** или **Нов ред**. Файлът е записан и се показва отново екранът за въвеждане на текст.



Натиснете бутона **Esc**, за да се върнете на предишната стъпка.

Отваряне на файл на съхранен етикет

- 1 Натиснете бутона **Файл**.



Ако са прехвърлени един или повече етикети, изберете “Локални файлове”.

- 2 Изберете “Отвори” чрез бутона ▲ или ▼ и натиснете бутона **ОК** или **Нов ред**. Показва се номерът на файла на съхранен етикет. Показва се също текстът на етикета за идентифицирането му.

- 3 Изберете номер на файл, като използвате бутона ▲ или ▼, и след това натиснете бутона **ОК** или **Нов ред**, за да отворите избрания файл. Файлът се отваря и се показва на екрана за въвеждане на текст.



Натиснете бутона **Esc**, за да се върнете на предишната стъпка.

Печат на файл на съхранен етикет

! За да отпечатате етикет, създаден чрез прехвърления шаблон, вижте “Използване на данните, прехвърлени в принтера” на стр. 64.

1] Натиснете бутона **Файл**.

2] Изберете “Печат”, като използвате бутона ▲ или ▼, и след това натиснете бутона **ОК** или **Нов ред**.

3] Изберете номер на файл, като използвате бутона ▲ или ▼, и след това натиснете бутона **Печат**, **ОК** или **Нов ред**.

- Печат на една страница:
Една страница се отпечатва веднага.
- Печат на диапазон от страници:
Показва се екранът за указване на диапазона. Изберете “Всичко” или “Диапазон” чрез бутона ▲ или ▼, и след това натиснете бутона **ОК** или **Нов ред**.



Ако изберете “Диапазон”, задайте първата и последната страница.



- Натиснете бутона **Esc**, за да се върнете на предишната стъпка.
- Когато се покаже съобщението “Натиснете “Печат” за рязане лента и продължаване”, натиснете бутона **Печат**. За да зададете дали лентата се отрязва след отпечатване на всеки етикет, използвайте “Опции за рязане”. За подробности вижте “Опции за рязане на лентата” на стр. 37.

Изтриване на файл на съхранен етикет

! За да изтриете етикет, който използва прехвърления шаблон, вижте “Изтриване на прехвърлените данни” на стр. 70.

1] Натиснете бутона **Файл**.

2] Изберете “Изтрий” чрез бутона ▲ или ▼ и натиснете бутона **ОК** или **Нов ред**.

3] Изберете номер на файл, като използвате бутона ▲ или ▼, и след това натиснете бутона **ОК** или **Нов ред**.
Показва се съобщението “Изтриване?”.

4] Натиснете бутона **ОК** или **Нов ред**, за да изтриете файла.



Натиснете бутона **Esc**, за да отмените изтриването на файла и да се върнете на предишния екран.

1

2

3

4

5

6

7

8

9

10

ИЗПОЛЗВАНЕ НА СОФТУЕРА ЗА P-TOUCH

Използване на P-touch Editor

Инсталирайте P-touch Editor и драйвера за принтер, за да използвате принтера с компютъра си.

За повече информация как да инсталирате софтуера на P-touch, посетете Brother support уебсайта на адрес support.brother.com.

Вижте процедурите по-долу за операционната система на вашия компютър. В екранните снимки "XX-XXXX" показва номера на модела на принтера.

Софтуер

P-touch Editor	Създава и печата персонализирани етикети с вградените инструменти за рисуване, текст с различни шрифтове и стилове, импортирани графични изображения и баркодове.
Драйвер за принтер	Позволява ви да печатате етикети от свързания принтер, като използвате P-touch Editor на вашия компютър.
P-touch Update Software	Софтуерът може да бъде надстроен до последната версия.
P-touch Transfer Manager	Позволява ви да прехвърляте шаблони и други данни към принтера и да записвате архивни копия на данните на компютъра. (Само за Windows: P-touch Transfer Manager се инсталира заедно с P-touch Editor.)

Системни изисквания

Преди инсталиране проверете дали конфигурацията на вашата система отговаря на следните изисквания. За най-новия списък със съвместими операционни системи посетете support.brother.com.

ОС	Windows	Windows 10/Windows 8.1/Windows 7 Microsoft Windows Server 2012/2012 R2
	Mac	macOS v10.13.6/10.14.x/10.15
Твърд диск	Windows	Място на диска: 70 MB или повече
	Mac	Място на диска: 500 MB или повече
Памет	Windows	Windows Server 2012/2012 R2: 512 MB или повече Windows 10/Windows 8.1: 1 GB или повече (32-битова версия) или 2 GB или повече (64-битова версия) Windows 7: 1 GB или повече (32-битова версия) или 2 GB или повече (64-битова версия)
	Mac	macOS v10.13.6: 2 GB или повече macOS v10.14.x: 2 GB или повече macOS v10.15: 2 GB или повече
Монитор	Windows	SVGA, графична карта с много цветове или по-висок клас
	Mac	256 цвята или повече

1

2

3

4

5

6

7

8

9

10

Използване на P-touch Editor (3a Windows)

■ Стартиране на P-touch Editor

1] 3a Windows 10

От бутона “Старт” щракнете върху [P-touch Editor] под [Brother P-touch] или щракнете двукратно върху [P-touch Editor] на работния плот. Когато се стартира P-touch Editor, изберете дали искате да създадете ново оформление, или да отворите съществуващо такова.

3a Windows 8.1/Windows Server 2012/2012 R2

Щракнете върху [P-touch Editor] на екрана [Приложения] или щракнете двукратно върху [P-touch Editor] на работния плот.

Когато се стартира P-touch Editor, изберете дали искате да създадете ново оформление, или да отворите съществуващо такова.

3a Windows 7

От бутона “Старт” щракнете върху [Всички програми] – [Brother P-touch] – [P-touch Editor].

Когато се стартира P-touch Editor, изберете дали искате да създадете ново оформление, или да отворите съществуващо такова.

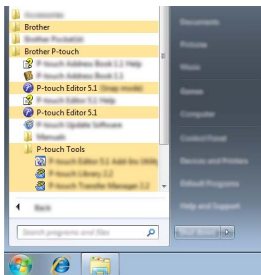

- Освен това можете да стартирате P-touch Editor, като използвате преки пътища, ако сте избрали да създадете преки пътища по време на инсталирането.
- Икона на пряк път върху работния плот: щракнете двукратно, за да стартирате P-touch Editor.
- Икона на пряк път в лентата за бързо стартиране: щракнете, за да стартирате P-touch Editor.
- За да промените как работи P-touch Editor при стартиране, щракнете върху [Tools] (Инструменти) – [Options] (Опции) на лентата с менюта на P-touch Editor, за да се покаже диалоговият прозорец [Options] (Опции). От лявата страна изберете заглавието [General] (Общи) и след това желаната настройка в списъчното поле [Operations] (Операции) под [Startup Settings] (Настройки за стартиране). Настройката по подразбиране е [Display New View] (Покажи нов изглед).

2 Изберете опция от екрана.

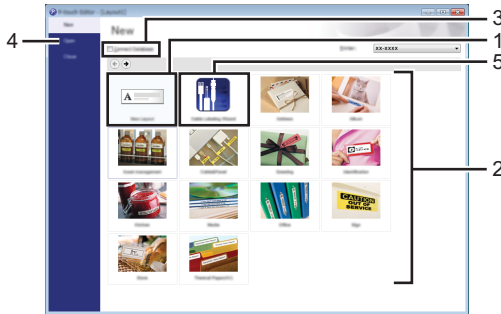

1. За да създадете ново оформление, щракнете върху бутона [New Layout] (Ново оформление).
2. За да създадете ново оформление, като използвате предварително зададено оформление, изберете бутона на желаната категория.
3. За да свържете предварително зададено оформление към база данни, изберете квадратчето за отметка до [Connect Database] (Свързване на база данни).
4. За да отворите съществуващо оформление, щракнете върху [Open] (Отваряне).
5. За да отворите приложението за създаване на етикети за управление на електрическо оборудване, щракнете върху бутона [Cable Labeling Wizard] (Съветник за етикети на кабели).

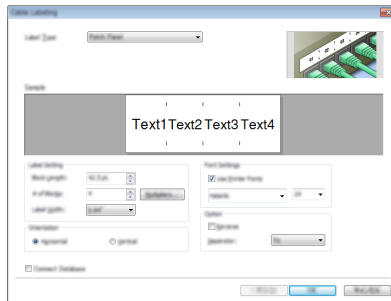

1

2

3

4

5

6

7

8

9

10

■ Режими на работа

P-touch Editor има три различни режима на работа: режим [Express], режим [Professional] и режим [Snap]. Можете да превключвате между режимите, като използвате бутоните за избор на режим.

Режим [Express]

Този режим ви позволява бързо и да създавате оформления, които включват текст и изображения.

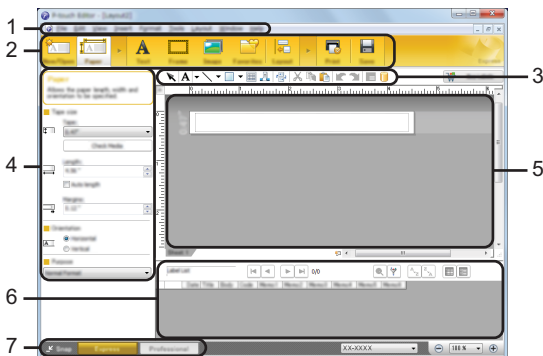

1. Лента с менюта
2. Лента с команди
3. Лента с инструменти за рисуване/редактиране
4. Лента със свойства
5. Прозорец за оформление
6. Прозорец за база данни
7. Бутони за избор на режим

Режим [Professional]

Този режим ви позволява да създавате оформлениа с помощта на широк набор от усъвършенствани инструменти и опции.

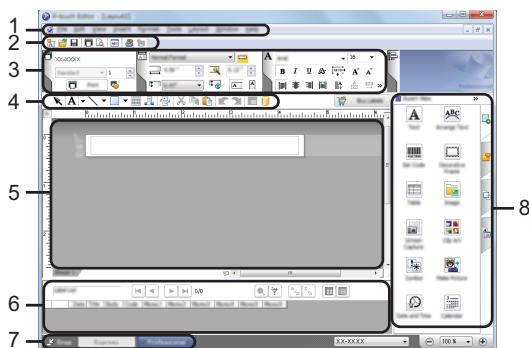

1. Лента с менюта
2. Стандартна лента с инструменти
3. Палитра със свойства
4. Лента с инструменти за рисуване/редактиране
5. Прозорец за оформление
6. Прозорец за база данни
7. Бутони за избор на режим
8. Странична лента

1

2

3

4

5

6

7

8

9

10

Режим [Snap]

С този режим можете да заснемете част от екрана или целия екран на компютъра, да го отпечатате като изображение и да го запишете за бъдеща употреба.

- 1 Щракнете върху бутона за избор на режим [Snap]. Показва се диалоговият прозорец [Description of Snap mode] (Описание на режим Snap).

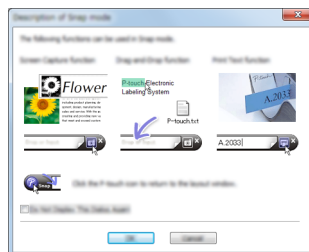

- 2 Щракнете върху [OK]. Показва се палитрата на режим [Snap].

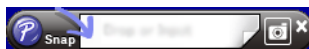

Използване на P-touch Editor (За Mac)

■ Стартиране на P-touch Editor

Щракнете двукратно върху иконата [P-touch Editor] на работния плот.

- ☉ За стартирането на P-touch Editor може да се използва и следният метод:
Щракнете двукратно върху [Macintosh HD] – [Applications] (Приложения) и след това върху иконата на приложението [Brother P-touch Editor].

■ Главен прозорец

Той ви позволява да създавате етикети с текст и изображения.
Прозорецът за оформление се състои от следните части:

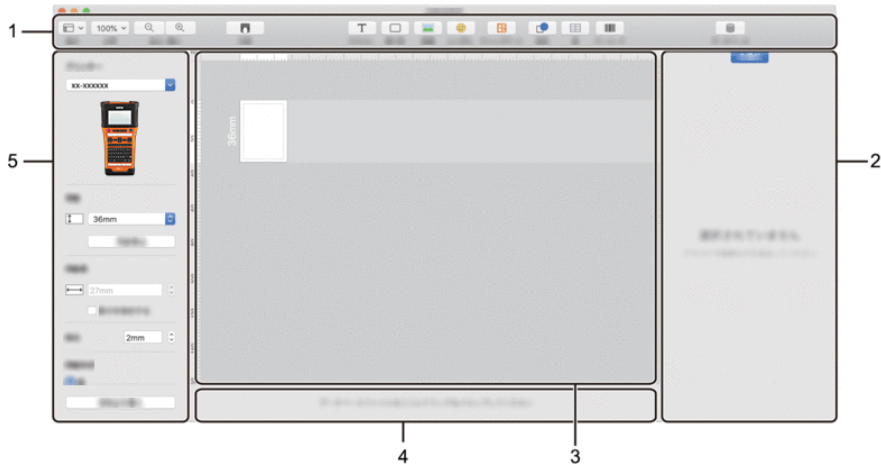

1. Лента с инструменти
2. Инспектор на обекти
3. Прозорец за оформление
4. Област за връзка с база данни
5. Инспектор на етикети

1

2

3

4

5

6

7

8

9

10

Актуализиране на P-touch Editor

Софтуерът може да бъде надстроен до последната налична версия чрез P-touch Update Software.

В следващите стъпки ще видите XX-XXXX. Четете “XX-XXXX” като името на вашия принтер.



- Трябва да сте свързани към интернет, за да стартирате P-touch Update Software.
- Възможно е да откриете, че софтуерът и съдържанието на това ръководство са различни.
- Не изключвайте захранването при прехвърляне на данни или актуализиране на софтуера.

■ Актуализиране на софтуера P-touch Editor (За Windows)



Можете да свалите P-touch Update Software от Brother support уебсайта (support.brother.com).

1 За Windows 10

Щракнете върху бутона “Старт” и след това изберете [Brother P-touch] – [P-touch Update Software] или щракнете двукратно върху [P-touch Update Software] на работния плот.

За Windows 8.1/Windows Server 2012/2012 R2

Щракнете върху [P-touch Update Software] на екрана [Приложения] или щракнете двукратно върху [P-touch Update Software] на работния плот.

За Windows 7

Щракнете двукратно върху иконата [P-touch Update Software].



За стартирането на P-touch Update Software може да се използва и следният метод.

Щракнете върху бутона “Старт” и след това изберете [Всички програми] – [Brother P-touch] – [P-touch Update Software].



2 Щракнете върху иконата [Актуализация на софтуера на компютъра] на работния плот.

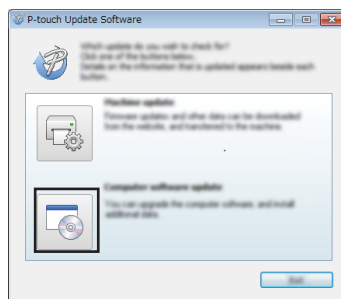

- 3 Изберете [Принтер] и [Език], изберете квадратчето за отметка до P-touch Editor и след това щракнете върху [Инсталирай].

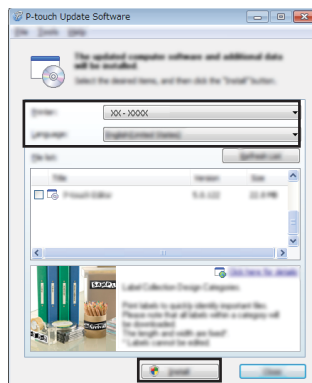

Показва се съобщение, за да ви информира, че инсталирането е завършено.

■ Актуализиране на софтуера P-touch Editor (За Mac)

- 💡 За да използвате P-touch Update Software, свалете го от Brother support уебсайта (support.brother.com).

1

2

3

4

5

6

7

8

9

10

Използване на P-touch Transfer Manager (за Windows)

Това приложение ви позволява да прехвърляте шаблони и други данни към принтера и да записвате архивни копия на данните на компютъра.

Има някои ограничения за шаблоните, които могат да се прехвърлят на принтера.

За подробности вижте “Забележки за използването на P-touch Transfer Manager (за Windows)” на стр. 92.

Как се използва P-touch Transfer Manager

1 | Създайте или отворете шаблон чрез P-touch Editor.

- Подгответе P-touch Editor и отворете/редактирайте шаблона.

стр. 44

- Ако е необходимо, актуализирайте P-touch Editor.

стр. 52

- Забележки за използването на P-touch Transfer Manager (за Windows).

стр. 92



2 | Прехвърлете шаблона в P-touch Transfer Manager.

Прехвърляне на шаблона на етикет в P-touch Transfer Manager.

стр. 55



3 | Прехвърлете шаблона в принтера чрез P-touch Transfer Manager.

- Използване на P-touch Transfer Manager.

стр. 56

- Прехвърляне на шаблони или други данни от компютъра в принтера.

стр. 58



4 | Отпечатайте (без да използвате компютър) шаблона, прехвърлен на принтера.

Печат на прехвърления шаблон.

стр. 64

Прехвърляне на шаблона на етикет в P-touch Transfer Manager

Шаблоните на етикети, създадени в P-touch Editor, първо трябва да се прехвърлят в P-touch Transfer Manager.

- 1** В P-touch Editor отворете шаблона на етикет за прехвърляне.
- 2** Щракнете върху [File] (Файл) – [Transfer Template] (Прехвърляне на шаблон) – [Preview] (Преглед).
Можете да видите преглед на отпечатания шаблон, преди създаденият шаблон да бъде изпратен до принтера и отпечатан.
- 3** Ако няма проблеми с показания шаблон, щракнете върху [Transfer Template] (Прехвърляне на шаблон).
Стартира се P-touch Transfer Manager.



Можете също да стартирате P-touch Transfer Manager, като използвате следната процедура:

- За Windows 10
От бутона “Старт” щракнете върху [Brother P-touch] – [P-touch Transfer Manager].
- За Windows 8.1/Windows Server 2012/2012 R2
Щракнете върху [P-touch Transfer Manager] на екрана [Приложения].
- За Windows 7
От бутона “Старт” щракнете върху [Всички програми] – [Brother P-touch] – [P-touch Tools] (Инструменти за P-touch) – [P-touch Transfer Manager].

1

2

3

4

5

6

7

8

9

10





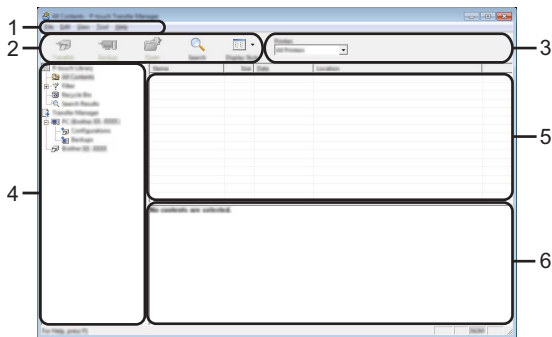

Использование на P-touch Transfer Manager

Можете също да стартирате P-touch Transfer Manager от P-touch Editor.
 Щракнете върху [File] (Файл) – [Transfer Template] (Прехвърляне на шаблон) – [Transfer] (Прехвърляне).



- 1. Лента с менюта**
 Предоставя достъп до различни команди, които са групирани според своите функции под заглавието на всяко меню ([File] (Файл), [Edit] (Редактиране), [View] (Изглед), [Tool] (Инструмент) и [Help] (Помощ)).
- 2. Лента с инструменти**
 Предоставя достъп до често използваните команди.
- 3. Избор на принтер**
 Позволява ви да изберете към кои принтери ще бъдат прехвърлени данните. Когато изберете принтер, в списъка с данни се показват само данните, които могат да се изпратят към избрания принтер.
- 4. Изглед на папки**
 Показва списък на папките и принтерите. Когато изберете някоя папка, шаблоните в нея се показват в списъка с шаблони.
 Ако изберете принтер, се показват текущите шаблони и други данни, съхранени в принтера.
- 5. Списък с шаблони**
 Показва списък на шаблоните в избраната папка.
- 6. Преглед**
 Показва преглед на шаблоните в списъка с шаблони.

● **Обяснения на иконите в лентата с инструменти** ●

Икона	Име на бутона	Функция
	Transfer (Прехвърляне)	Прехвърля шаблони и други данни от компютъра в принтера посредством USB.
	Save Transfer File (Записване на файл за прехвърляне) (Когато не е свързан с принтер)	Променя типа файл на данните, които ще се прехвърлят към други приложения. Изберете "BLF" за разширение на името на файла, когато прехвърляте данни чрез Wi-Fi или LAN. Изберете "PDZ", когато прехвърляте данни чрез USB или Bluetooth. Наличните интерфейси зависят от устройството на Brother.
	Backup (Архивиране) (Само за P-touch Transfer Manager)	Извлича шаблоните и другите данни, записани в принтера, и ги записва на компютъра.
	Open (Отваряне)	Отваря избрания шаблон.
	Print (Печат) (Само за P-touch Library)	Отпечатва избрания шаблон на етикет на принтера.
	Search (Търсене)	Позволява да търсите шаблони или други данни, регистрирани в P-touch Library.
	Display Style (Стил на показване)	Променя стила на показване на файловете.

1

2

3

4

5

6

7

8

9

10

Прехвърляне на шаблони или други данни от компютъра в принтера

- 1** | Стартирайте P-touch Transfer Manager:
За Windows 10
От бутона “Старт” щракнете върху [Brother P-touch] – [P-touch Transfer Manager].

За Windows 8.1/Windows Server 2012/2012 R2
Щракнете върху [P-touch Transfer Manager] на екрана [Приложения].

За Windows 7
От бутона “Старт” щракнете върху [Всички програми] – [Brother P-touch] – [P-touch Tools] (Инструменти за P-touch) – [P-touch Transfer Manager].
- 2** | Свържете компютъра и принтера чрез USB и включете принтера.
Името на модела на принтера се показва в изгледа на папките.
Ако изберете принтера в изгледа на папките, се показват текущите шаблони и други данни, съхранени в принтера.
- 3** | Изберете принтера, към който искате да прехвърлите шаблона или другите данни.

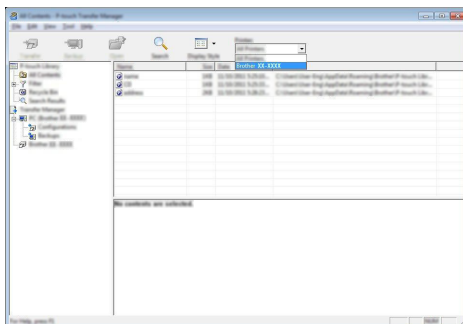

- ⚠ | Преди прехвърлянето на данните проверете дали компютърът и принтерът са свързани правилно чрез USB кабел и дали принтерът е включен.

- 4 Щракнете с десния бутон върху папката [Configurations] (Конфигурации), изберете [New] (Нов) и след това създайте нова папка.

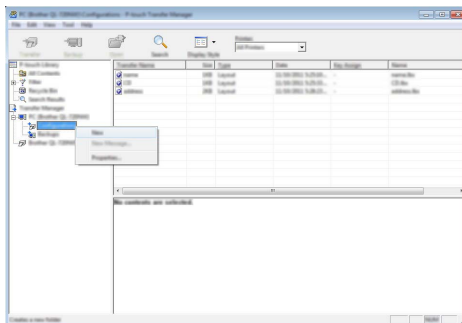

В примера по-горе е създадена папката [Transfer] (Прехвърляне).

- 5 Плъзнете шаблона или другите данни, които искате да прехвърлите, и ги поставете в новата папка.

● Спецификация на функцията за прехвърляне ●

Тип на данните	Максимален брой елементи, които могат да се прехвърлят	Ограничения
Шаблон	99	<ul style="list-style-type: none"> • Всеки шаблон може да съдържа максимум 50 обекта. • Всеки обект може да съдържа максимум 7 реда.
База данни	99	<ul style="list-style-type: none"> • Могат да се прехвърлят само *.csv файлове. • Всеки *.csv файл може да съдържа максимум 255 полета и 65 000 записа.
Изображение (Знак, дефиниран от потребителя)	99	<ul style="list-style-type: none"> • Могат да се прехвърлят само *.bmp файлове. • Препоръчителни са черно-белите *.bmp файлове. • Ограничението за размер е 2048 × 2048 пиксела. • Възможно е по-големите изображения да бъдат изрязани.

Свободното място в паметта за прехвърлени файлове може да се провери, като се използва следната процедура:

Натиснете бутона **Меню**, изберете “Използване”, като използвате бутона ▲ или ▼, и след това натиснете бутона **ОК** или **Нов ред**. Изберете “Прехвърлено съдържание” чрез бутона ▲ или ▼ и натиснете бутона **ОК** или **Нов ред**.

* Свободното място, показано в “Свободни: Х.ХХМВ”, може да се различава от свободното място в действителност.

1

2

3

4

5

6

7

8

9

10

Можете да прегледате шаблоните и другите данни, като изберете папката в папката [Configurations] (Конфигурации) и [All Contents] (Цялото съдържание) или като изберете една от категориите под [Filter] (Филтър), напр. [Layouts] (Оформления).

При прехвърлянето на много шаблони или други данни плъзнете всички файлове, които искате да прехвърлите, и ги поставете в новата папка.

На всеки файл се присвоява номер на ключ (местоположение в паметта на принтера), когато се постави в новата папка.

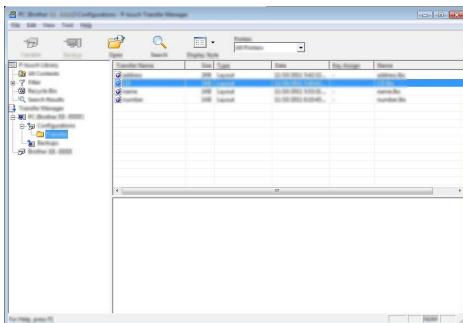

- 6** За да промените номера на ключ, присвоен на даден елемент, щракнете с десния бутон върху елемента, изберете [Key Assign] (Присвояване на ключ) и след това изберете желаните номера на ключ.

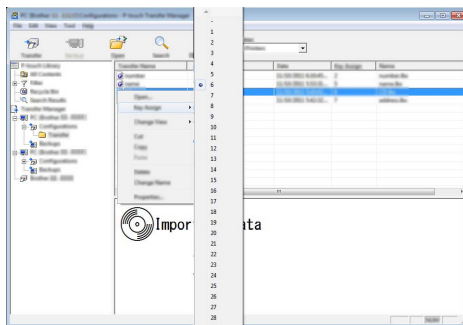

- На всички данни, прехвърлени в принтера, се присвоява номер на ключ.
- Ако шаблонът (или другите данни), прехвърлен в принтера, има същия номер на ключ като друг, вече записан в принтера шаблон, новият шаблон ще замени стария. Можете да проверите присвоените номера на ключовете на шаблоните, записани в принтера, като архивирате шаблоните или другите данни (вижте “Архивиране на шаблони или други данни, записани в принтера” на стр. 62).
- Ако паметта на принтера е пълна, премахнете един или няколко шаблона от енергонезависимата памет на принтера (вижте “Архивиране на шаблони или други данни, записани в принтера” на стр. 62).

7 За да промените имената на шаблони или други данни, които искате да прехвърлите, щракнете върху желанния елемент и въведете новото име.

8 Изберете папката, съдържаща шаблоните или другите данни, които искате да прехвърлите, и след това щракнете върху [Transfer] (Прехвърляне). Показва се съобщение за потвърждение.

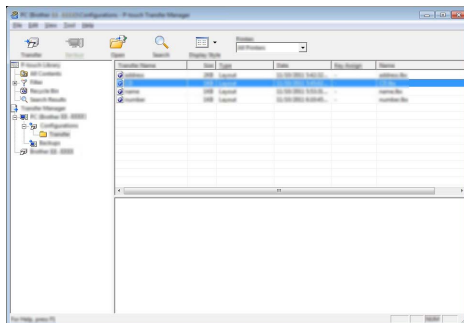

 Можете също да прехвърлите отделни елементи в принтера. Изберете шаблона или другите данни, които искате да прехвърлите, и след това щракнете върху [Transfer] (Прехвърляне).

9 Щракнете върху [OK].

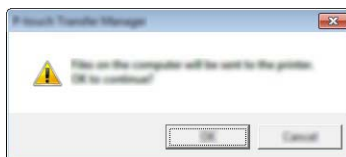

Избраните шаблони или други данни се прехвърлят в принтера.

 За да отпечатате данните, прехвърлени в принтера, трябва да превключите принтера от режим на прехвърляне в нормален режим. Изключете принтера и след това го включете отново.

Архивиране на шаблони или други данни, записани в принтера

Извличане на шаблоните или другите данни, записани в принтера, и записване на компютъра.

- ! Архивираните шаблони или други данни не могат да се редактират на компютъра.
- В зависимост от модела на принтера е възможно шаблоните или другите данни, архивирани от един модел на принтера, да не могат да се прехвърлят на друг модел на принтера.

- 1 | Свържете компютъра и принтера и включете принтера. Името на модела на принтера се показва в изгледа на папките. Ако изберете принтера в изгледа на папките, се показват текущите шаблони и други данни, съхранени в принтера.

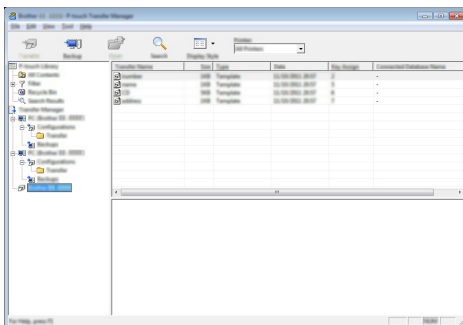

- 2 | Изберете принтера, от който ще архивирате, и след това щракнете върху [Backup] (Архивиране). Показва се съобщение за потвърждение.

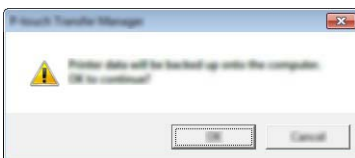

- 3 | Щракнете върху [OK]. Създава се нова папка под принтера в изгледа на папките. Името на папката се базира на датата и часа на архивирането. Всички шаблони и други данни на P-touch се прехвърлят в новата папка и се записват в компютъра.

Изтриване на всички данни в принтера

Изтриване на всички шаблони или други данни, записани в принтера.

- 1 | Свържете компютъра и принтера и включете принтера.
Името на модела се показва в изгледа на папките.
- 2 | Щракнете с десния бутон върху модела и след това изберете [Delete All] (Изтрий всичко).

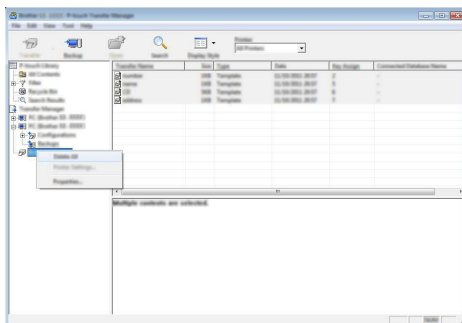

Показва се съобщение за потвърждение.

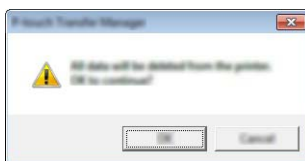

- 3 | Щракнете върху [OK].
Всички шаблони и други данни, записани в принтера, се изтриват.

1

2

3

4

5

6

7

8

9

10

Използване на данните, прехвърлени в принтера

Шаблон, база данни или изображение на знак, дефиниран от потребителя, които са прехвърлени от компютъра, могат да се използват за създаване или отпечатване на етикета.

За изтриване на прехвърлените данни вижте “Изтриване на прехвърлените данни” на стр. 70.

Изображение на знак, дефиниран от потребителя

За въвеждане на изображението вижте “Въвеждане на символи” на стр. 27.

Печат на прехвърления шаблон

Оформление на етикет, създадено с P-touch Editor (*.lhx файл), може да се прехвърли на принтера, където да се използва като шаблон за печат на етикети. Шаблоните могат да се редактират или отпечатат, като се използва текст от база данни или като направо се въведе текст.

- ! Преди да редактирате шаблон, прехвърлете го в принтера.
- ! Когато прехвърлянето на данните към принтера завърши, изключете принтера и след това го включете отново.

■ Когато в шаблона няма обект за редактиране

- 1] Натиснете бутона **Файл**, изберете “Прехвърлени шаблони”, като използвате бутона ▲ или ▼, и след това натиснете бутона **ОК** или **Нов ред**.



Показва се “Прехвърлени шаблони”, ако е прехвърлен шаблон.

- 2] Изберете шаблона, който искате да се отпечата, като използвате бутона ▲ или ▼, и след това натиснете бутона **ОК** или **Нов ред**.



Когато шаблонът е свързан с база данни, в горния десен ъгъл на екрана се показва иконата .

- 3] Натиснете бутона **Печат**, за да започнете печата.

■ Когато в шаблона има обект за редактиране

Ако е необходимо, шаблонът може временно да се редактира. Не може обаче шаблонът да бъде записан, след като бъде променен.

Когато шаблонът не е свързан с база данни, етикетът ще е готов за печат, след като изберете шаблона на етикета и въведете текст във всяко от полетата му.

Когато шаблонът е свързан с база данни, може да се отпечата отделен запис или диапазон от записи в базата данни, свързана с шаблона.

- ! Процедурата по-долу е за печат на отделен запис от базата данни.
- ! Не можете да добавите или да изтриете знак за нов ред.

- 1] Натиснете бутона **Файл**, изберете “Прехвърлени шаблони”, като използвате бутона ▲ или ▼, и след това натиснете бутона **ОК** или **Нов ред**.



Показва се “Прехвърлени шаблони”, ако е прехвърлен шаблон.

- 2** Изберете шаблона, който искате да редактирате, като използвате бутона ▲ или ▼, и след това натиснете бутона **OK** или **Нов ред**.



Когато шаблонът е свързан с база данни, в горния десен ъгъл на екрана се показва иконата .

- 3** Изберете “Редакт. шаблон(незап.)”, като използвате бутона ▲ или ▼, и след това натиснете бутона **OK** или **Нов ред**.

- 4** Изберете обекта, който искате да редактирате, като използвате бутона ▲ или ▼, и след това натиснете бутона **OK** или **Нов ред**.

■ Когато шаблонът не е свързан с база данни:

Показва се съдържанието на избрания обект. Редактирайте обекта и натиснете бутона **OK** или **Нов ред**.

■ Когато шаблонът е свързан с база данни:

Показва се първият запис от базата данни. Редактирайте обекта и натиснете бутона **OK** или **Нов ред**.

- 5** Натиснете бутона **Печат**, за да започнете печата.



При редактиране на шаблони, свързани с база данни:

• Когато се редактира обект, който не е свързан към базата данни, можете да натиснете бутона **Esc**, за да се върнете към стъпка 3, а след това да изберете “Печат от база данни”, за да отпечатате избран диапазон от базата данни.

За да изберете диапазона, който искате да отпечатате, вижте стъпки от 3 до 5 в “Когато шаблонът е свързан с базата данни и няма да се редактира”.

• Когато се редактира обект, който е свързан към базата данни, редактираното съдържание ще бъде изтрито, ако изберете “Печат от база данни”. Затова отпечатайте шаблона, като просто натиснете бутона **Печат**.

■ Когато шаблонът е свързан с базата данни и няма да се редактира

! • Процедурата по-долу е за печат на записи от базата данни. Базата данни остава непроменена.

• Когато печатате диапазон от записи от базата данни, текстът не може да се редактира.

- 1** Натиснете бутона **Файл**, изберете “Прехвърлени шаблони”, като използвате бутона ▲ или ▼, и след това натиснете бутона **OK** или **Нов ред**.



Показва се “Прехвърлени шаблони”, ако е прехвърлен шаблон.

- 2** Изберете шаблона, който искате да се отпечата, като използвате бутона ▲ или ▼, и след това натиснете бутона **OK** или **Нов ред**.



Когато шаблонът е свързан с база данни, в горния десен ъгъл на екрана се показва иконата .

- 3** Изберете “Печат от база данни”, като използвате бутона ▲ или ▼, и след това натиснете бутона **OK** или **Нов ред**.

Показва се съдържанието на базата данни, свързана с шаблона.

1

2

3

4

5

6

7

8

9

10

- 4** Изберете първия запис в диапазона, който искате да отпечатате, чрез бутоните ▲, ▼, ◀ или ▶ и след това натиснете бутона **OK** или **Нов ред**.

number	name
1A-B01	AA
1A-B02	AB

- 5** Изберете последния запис в диапазона, който искате да отпечатате, чрез бутоните ▲, ▼, ◀ или ▶ и след това натиснете бутона **Печат**, **OK** или **Нов ред**, за да стартирате печата. Когато диапазонът бъде зададен, избраните записи ще бъдат маркирани.

number	name
1234567	123-45
ZYXWV	123-67



- Натиснете бутона **Esc**, за да се върнете на предишната стъпка.
- Максималният брой знаци, които могат да се отпечатат за един прехвърлен шаблон, е 1500 знака. Максималният брой знаци обаче ще се намали, когато се добавят знаци за нов ред и блокове.

Използване на прехвърлените данни от база данни

В принтера може да се прехвърли база данни, преобразувана в *.csv файл. Данните за база данни, прехвърлена без шаблон, могат да се импортират във всеки тип приложение на етикет. Данните от базата данни се импортират според броя на блоковете и страниците, зададени за всеки тип приложение на етикет. Вижте “Избор на тип приложение на етикет” на стр. 22 за подробности относно задаването на броя на блоковете и страниците за всеки тип приложение на етикет.



- Преди да използвате база данни, прехвърлете я в принтера.
- Ако база данни и шаблон са свързани и прехвърлени заедно, базата данни може да използва само този шаблон.



- Ако избраният диапазон от базата данни е по-голям от зададения брой на блоковете и страниците, данните ще се импортират, докато бъде достигнат максималният брой на блоковете и страниците.
- Ако зададеният брой на блоковете и страниците е по-голям от избрания диапазон от базата данни, операцията ще приключи, когато се импортира цялата база данни. Останалите блокове и страници ще се отпечатат празни без никакви данни.

Показани са резултатите от печата за всеки тип приложение на етикет, когато са импортирани базите данни за следните примери:

■ **Пример 1:**

number	name ^①	type	length	Block No.
1A-B01	AA	a	10	#008
1A-B02	AB	b	20	#009
1A-B03	AC	c	30	#010
1A-B04	AD	d	40	#011
1A-B05	AE	e	50	#012
1A-B06	AF	f	60	#013
1A-B07	AG	g	70	#014
1A-B08	AH	h	80	#015
1A-B09	AI	i	90	#016

■ **Пример 2:**

number	name ^②	type	length	Block No.
1A-B01	AA	a	10	#008
1A-B02	AB	b	20	#009
1A-B03	AC	c	30	#010
1A-B04	AD	d	40	#011
1A-B05	AE	e	50	#012
1A-B06	AF	f	60	#013
1A-B07	AG	g	70	#014
1A-B08	AH	h	80	#015
1A-B09	AI	i	90	#016

Тип приложение на етикет	Метод за импортиране на данните	Резултат от печата за пример 1 (избрано по едно поле за запис)	Резултат от печата за пример 2 (избрани по две полета за запис)
GENERAL	Данните се импортират поред, според зададения брой на блоковете и страниците	AA AB AC AD * Когато за страница са зададени по 2 блока	AA a AB b * Когато за страница са зададени по 2 блока
FACEPLATE	За всяка страница поотделно	AA AB AC AD	AA a AB b
CABLE WRAP	За всяка страница поотделно	AA AA AB AB AC AC AD AD	AA AA a a AB AB b b
CABLE FLAG	За всяка страница поотделно	AA AA AB AB	AA AA a a
	За всеки блок поотделно	AA AB AC AD	AA a AB b
PATCH PANEL	За всеки блок поотделно	AA AB AC	AA a AB
		AD AE AF	b AC c
PUNCH-DOWN BLOCK	За всеки блок поотделно	AA AB AC AD AE AF AG	AA a AB b AC c AD d
SELF-LAMINATING	За всяка страница поотделно	AA AB AC AD	AA a AB b

1 Натиснете бутона **База данни**, изберете базата данни, която да се използва, след което натиснете бутона **ОК** или **Нов ред**.

Показва се първият запис от избраната база данни.



- Ако избраният запис не е променен за определен период от време, докато се показва базата данни, съдържанието на записа ще се покаже в дъното на екрана. Съдържанието на записа обаче няма да се покаже, ако записът съдържа 9 знака или по-малко.
- Когато бутонът **Преглед** е натиснат, ще се покажат свойствата на записа.
- При задаването на диапазона редът за имената на полетата (първият ред с данни) не може да бъде избран.

type	name
brothe...AA	
brothe...AB	

↓ (След прибл. 1 секунда)

type	name
brothe...AA	
brother-PT	

2 Изберете първия запис в диапазона, който искате да вмъкнете, и след това натиснете бутона **ОК** или **Нов ред**. Избраният запис ще се маркира.

type	name
brothe...AA	
brothe...AB	

- 3** Изберете последния запис в диапазона, който искате да вмъкнете, и след това натиснете бутона **OK** или **Нов ред**. Избраният диапазон ще се маркира.

Показва се съдържанието на избраната база данни.

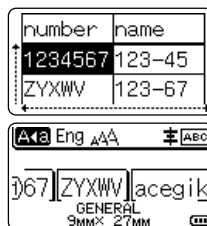

■ Търсене в базата данни

При избиране на запис от база данни, който да се използва в шаблон или добави към етикет, можете да извършите търсене за записи, които съдържат определени знаци или конкретен номер.

Търсенето се продължава надясно след първия съвпадащ низ. След това търсенето на записи в базата данни ще продължи в същата посока като реда на импортиране за типа етикет. Търсене ще се извърши и в реда за имената на полетата. Възможните знаци за търсене са главни и малки букви, числа и горните символи, показани на бутоните.

- 1** Натиснете бутона **База данни**, изберете базата данни, която да се използва, след което натиснете бутона **OK** или **Нов ред**. Показва се първият запис от избраната база данни.

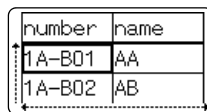

- 2** Въведете първия знак (напр. "B"), който искате да търсите. Например: Ако въведете "B", ще започне търсене в полетата от първото поле за низове от знаци, съдържащи "B".

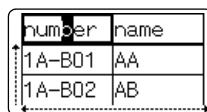

Ако бъде намерен низ, който съдържа "B", курсорът ще се премести до тези данни и "B" ще бъде маркирано. Освен това "B" ще се съхрани във вътрешната памет.

Ако не бъде намерен низ, който съдържа "B", курсорът ще остане в текущата си позиция и знакът "B" няма да се съхрани във вътрешната памет.

- 3** Въведете втория знак (напр. "R"), който искате да търсите. Ако въведете "R", ще започне търсене в полетата от следващото поле за низове от знаци, съдържащи "BR".

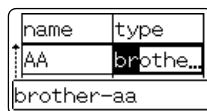

Ако бъде намерен низ, който съдържа "BR", курсорът ще се премести до тези данни и "BR" ще бъде маркирано. Освен това "BR" ще се съхрани във вътрешната памет.

4 | Продължете да извършвате търсене в базата данни, като използвате същата процедура.



- Ако знакът, за който извършвате търсене, се съдържа в множество полета в базата данни, натиснете бутона **База данни**, за да се преместите в следващото поле, което съдържа знака. Знакът ще се маркира в полето.
- Натиснете бутона **Назад**, за да изтриете последния търсен знак, който е бил въведен. Курсорът ще се премести в полето, което съдържа останалите знаци за търсене.

name	type
AB	brothe...
brother-PT	

number	name
1A-B01	AA
1A-B02	AB

■ Редактиране на базата данни

- 1 | Натиснете бутона **База данни**, изберете базата данни, която да се редактира, след което натиснете бутона **ОК** или **Нов ред**. Можете също да изберете базата данни, като натиснете бутона **Файл** и изберете “Прехвърлени шаблони” – “Печат от база данни” чрез бутоните ▲ или ▼. Показва се първият запис от избраната база данни.

number	name
ABCDEF...	123-45
ABCDEF GH	

- 2 | Изберете клетката за редактиране, като използвате бутона ▲ или ▼. След това натиснете бутона **ОК** или **Нов ред**.

Ax	Eng
ABCDEF GH	
000	000

- 3 | Въведете новия текст.

Ax	Eng
1234567	
000	000



- Натиснете бутона **Esc**, за да отмените редактирането на текста и да се върнете на предишния екран. Броят на наличните символи за редактиране на базата данни е ограничен.



- Можете да добавите или да изтриете знак за нов ред.
- Всяка клетка може да съдържа максимум 7 реда.

- 4 | Натиснете бутона **ОК**. Показва се новият текст.



- Ако не искате да отпечатвате базата данни, натиснете бутона **ОК** и след това бутона **Esc**. Редактираните данни ще бъдат записани.

number	name
1234567	123-45
ZYXWV	123-67

- 5 | Натиснете отново бутона **ОК**. Редактираният запис ще се маркира.

number	name
1234567	123-45
ZYXWV	123-67

- 6** Когато базата данни е прехвърлена с шаблон:
Изберете последния запис в диапазона, който искате да отпечатате, чрез бутоните ▲, ▼, ◀ или ▶ и след това натиснете бутона **Печат**, **ОК** или **Нов ред**, за да стартирате печата.

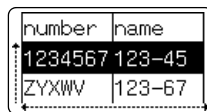

Когато диапазонът бъде зададен, избраните записи ще бъдат маркирани.

- Когато базата данни е прехвърлена без шаблон:
Изберете последния запис в диапазона, който искате да вмъкнете, и след това натиснете бутона **ОК** или **Нов ред**.
Избраният диапазон ще се маркира.

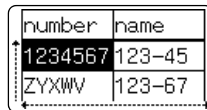

Показва се съдържанието на избраната база данни.



- 7** Натиснете бутона **Печат**.

Изтриване на прехвърлените данни

Не могат да се изтриват заедно множество елементи. Всеки елемент трябва да се изтрие поотделно.

■ Изтриване на изображения на знак, дефиниран от потребителя

- 1** Натиснете бутона **Символ**, изберете “По избор”, като използвате бутона ▲ или ▼, и след това натиснете бутона **ОК** или **Нов ред**.
- 2** Изберете изображението на знак, дефиниран от потребителя, което искате да изтриете, като използвате бутона ▲ или ▼, и след това натиснете бутона **Изчисти**.
Показва се съобщение “Изтриване?”.

- 3** Натиснете бутона **ОК** или **Нов ред**.
Избраното изображение на знак, дефиниран от потребителя, се изтрива и се избира следващото изображение.
Ако е необходимо, изтрийте следващия знак.

■ Изтриване на шаблони

- 1** Натиснете бутона **Файл**, изберете “Прехвърлени шаблони”, като използвате бутона ▲ или ▼, и след това натиснете бутона **ОК** или **Нов ред**.
- 2** Изберете шаблона, който искате да изтриете, като използвате бутона ▲ или ▼, и след това натиснете бутона **ОК** или **Нов ред**.
- 3** Изберете “Изтрий”, като използвате бутона ▲ или ▼, и след това натиснете бутона **ОК** или **Нов ред**.
- 4** Натиснете бутона **ОК** или **Нов ред**.
Избраният шаблон се изтрива и се избира следващият шаблон.
Ако е необходимо, изтрийте следващия шаблон.

■ Изтриване на бази данни

- 1** | Натиснете бутона **База данни**.
 - 2** | Изберете базата данни, която искате да изтриете, като използвате бутона ▲ или ▼, и след това натиснете бутона **Изчисти**.
 - 3** | Натиснете бутона **ОК** или **Нов ред**.
Избраната база данни се изтрива и се избира следващата база данни.
Ако е необходимо, изтрийте следващата база данни.
-

1

2

3

4

5

6

7

8

9

10

Използване на P-touch Library

P-touch Library ви позволява да печатате шаблони или да управлявате шаблони и други данни.

Стартиране на P-touch Library

■ За Windows 10

От бутона “Старт” щракнете върху [Brother P-touch] – [P-touch Library].

■ За Windows 8.1/Windows Server 2012/2012 R2

Щракнете върху [P-touch Library] на екрана [Приложения].

■ За Windows 7

От бутона “Старт” щракнете върху [Всички програми] – [Brother P-touch] – [P-touch Tools] (Инструменти за P-touch) – [P-touch Library].

При стартиране на P-touch Library се показва основният прозорец.

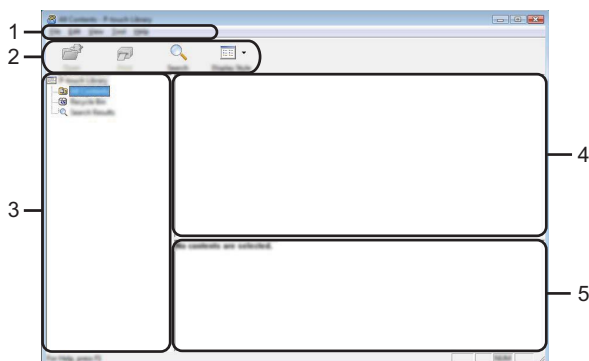

1. Лента с менюта

Предоставя достъп до всички налични команди, които са групирани според своите функции под заглавието на всяко меню ([File] (Файл), [Edit] (Редактиране), [View] (Изглед), [Tool] (Инструмент) и [Help] (Помощ)).

2. Лента с инструменти

Предоставя достъп до често използваните команди.

3. Изглед на папки

Показва списък на папките. Когато изберете някоя папка, шаблоните или други данни в нея се показват в списъка с шаблони.





4. Списък с шаблони

Показва шаблоните или други данни в избраната папка.

5. Преглед

Показва прегледа на шаблоните или други избрани данни в списъка с шаблони.

● **Обяснения на иконите в лентата с инструменти** ●

Икона	Име на бутона	Функция
	Open (Отваряне)	Отваря избрания шаблон.
	Print (Печат)	Отпечатва избрания шаблон на етикет на принтера.
	Search (Търсене)	Позволява да търсите шаблони или други данни, регистрирани в P-touch Library.
	Display Style (Стил на показване)	Променя стила на показване на файловете.

Отваряне и редактиране на шаблони

Изберете шаблона, който искате да отворите или редактирате, а след това щракнете върху [Open] (Отваряне).

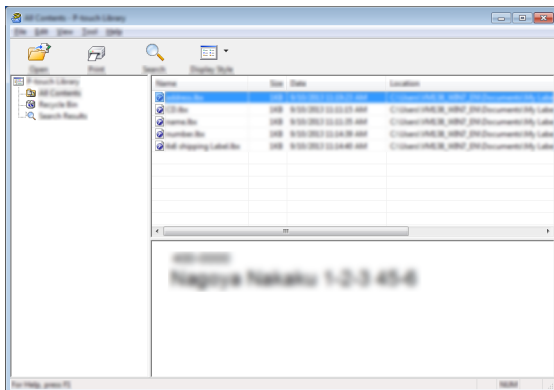

Програмата, която е свързана с шаблона, се стартира и можете да редактирате шаблона.

❗ Програмата, която се стартира, зависи от типа на избрания файл. Например за шаблон на P-touch се отваря P-touch Editor.

1

2

3

4

5

6

7

8

9

10

Печат на шаблони

Изберете шаблона, който искате да отпечатате, а след това щракнете върху [Print] (Печат).

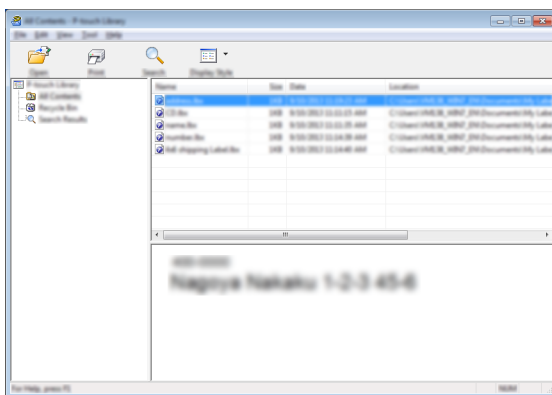

Шаблонът се отпечатва на свързания принтер.

Търсене на шаблони или други данни

Можете да извършите търсене на шаблони или други данни, регистрирани в P-touch Library.

- 1 Щракнете върху [Search] (Търсене).
Показва се диалоговият прозорец [Search] (Търсене).

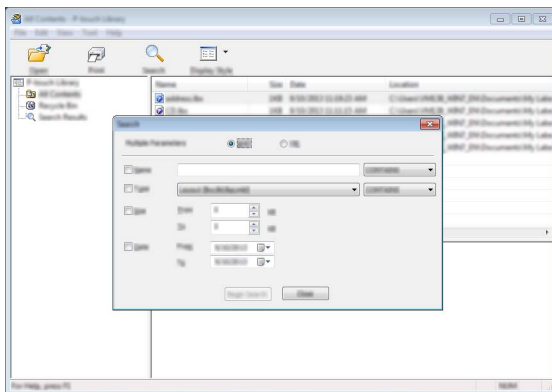

- 2** Посочете критериите на търсене.
Налични са следните критерии на търсене:

Настройка	Подробности
Multiple Parameters (Множество параметри)	Определя как програмата търси, когато са посочени множество параметри. Ако изберете [AND] (И), програмата търси файлове, които отговарят на всички критерии. Ако изберете [OR] (Или), програмата търси файлове, които отговарят на който и да е критерий.
Name (Име)	Позволява да търсите шаблони или други данни, като посочите име на файл.
Type (Тип)	Позволява да търсите шаблони или други данни, като посочите тип файл.
Size (Размер)	Позволява да търсите шаблони или други данни, като посочите размер на файл.
Date (Дата)	Позволява да търсите шаблони или други данни, като посочите дата на файл.

- 3** Щракнете върху [Begin Search] (Начало на търсенето).
Търсенето започва.

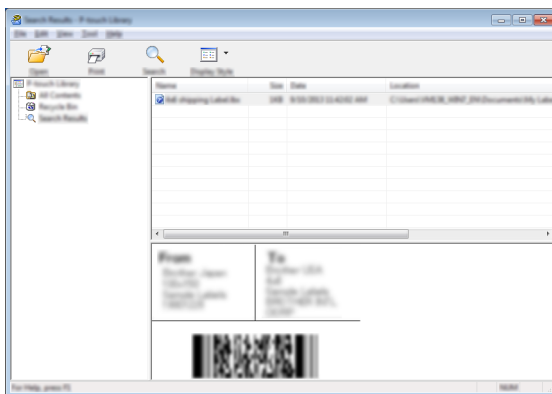

- 4** Затворете диалоговия прозорец [Search] (Търсене).
За да потвърдите резултатите от търсенето, щракнете върху [Search Results] (Резултати от търсенето) в изгледа на папките.

- 💡 Можете да регистрирате шаблони и други данни в P-touch Library, като ги плъзнете и пуснете в папката [All Contents] (Цялото съдържание) или в изгледа на папките. За да конфигурирате P-touch Editor да регистрира автоматично шаблони в P-touch Library:
1. От менюто на P-touch Editor изберете [Tools] (Инструменти) – [Options] (Опции).
 2. В диалоговия прозорец [Options] (Опции) щракнете върху [Registration Settings] (Настройки за регистриране) в раздела [General] (Общи).
 3. Изберете времето за регистриране на шаблони, създадени в P-touch Editor, и после щракнете върху [OK].

1

2

3

4

5

6

7

8

9

10

Конфигуриране на настройките на мрежата

Най-напред трябва да конфигурирате настройките за безжична мрежа на вашия принтер, така че той да комуникира с мрежата ви.

Можете да изберете типа на мрежата, да конфигурирате или покажете настройките на мрежата и др. чрез бутона **Меню**.

Можете също да използвате [Communication settings] (Настройки за комуникации) в инструмента за настройка на принтера за разширена конфигурация.

За повече информация относно настройките на мрежата вижте *Ръководство за мрежовия потребител*. Можете да го свалите от Brother support уебсайта (support.brother.com).

НУЛИРАНЕ И ПОДДРЪЖКА

Нулиране на принтера

Можете да нулирате вътрешната памет на принтера, за да изчистите всички записани файлове с етикети или когато принтерът не работи правилно.

Нулиране на данните до фабричните настройки с използването на клавиатурата на принтера

 Целият текст, всички настройки за форматиране и за опции и съхранените файлове с етикети се изчистват, когато нулирате принтера. Настройките за език и мерни единици също се изчистват.

■ За нулиране на всички етикети и персонализирани настройки

Изключете принтера. Натиснете и задръжте бутоните **Смяна** и **Назад**, натиснете бутона **Захранване** еднократно и след това отпуснете бутоните **Смяна** и **Назад**.

■ За нулиране на персонализираните настройки

Изключете принтера. Натиснете и задръжте бутоните **Смяна** и **R**, натиснете бутона **Захранване** еднократно и след това отпуснете бутоните **Смяна** и **R**.

Нулиране на данните чрез бутона Меню

Натиснете бутона **Меню**, изберете “Нулиране”, като използвате бутона **▲** или **▼**, и след това натиснете бутона **OK** или **Нов ред**. Изберете метода за нулиране чрез бутона **▲** или **▼** и натиснете бутона **OK** или **Нов ред**.

Стойност	Подробности
Нулирай вс. настр.	Прехвърлените данни (шаблони, бази данни и знаци, дефинирани от потребителя) и съдържанието на паметта за файлове НЕ се изчистват. Другите данни се изчистват и всички настройки, освен настройките за Wi-Fi, се нулират до фабричните настройки.
Изтрий цял. съдърж.	Прехвърлените данни (шаблони, бази данни и знаци, дефинирани от потребителя) и съдържанието на паметта за файлове се изчистват. Други данни НЕ се изчистват и настройките НЕ се нулират.
Фабр. настр. по подр.	Всички етикети и персонализирани настройки, освен настройките за Wi-Fi, се нулират до фабричните настройки.
Нулирай настр. Wi-Fi	Всички настройките за Wi-Fi се нулират до фабричните настройки.

1

2

3

4

5

6

7

8

9

10

Поддръжка

Трябва да почиствате редовно принтера, за да поддържате производителността му и продължителността на живота му.

💡 Винаги изваждайте батериите и изключвайте променливотоковия адаптер преди почистване на принтера.

Почистване на устройството

Изтрийте прахта и петната от основния модул с мека суха кърпа.

Използвайте леко овлажнена кърпа за трудни за почистване петна.

💡 Не използвайте разреждател за бои, бензен, спирт или други органични разтворители. Те могат да деформират корпуса или да повредят принтера.

Почистване на печатащата глава

Появата на ивици или знаци с лошо качество върху отпечатаните етикети обикновено означава, че печатащата глава е мръсна.

Почистете я с памучен тампон или чрез допълнителната касета за почистване на печатащи глави (TZe-CL4).

1. Печатаща глава

- 💡 Не докосвайте директно печатащата глава с голи ръце.
- Направете справка в инструкциите, предоставени с касетата за почистване на печатащи глави, за указания за употреба.

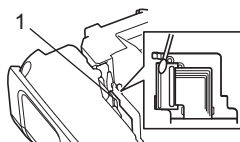

Почистване на приспособлението за рязане на лента

След продължителна употреба върху остриетата на приспособлението за рязане може да се натрупат залепващи вещества и да го притъпят, което може да доведе до засядане на лентата.

- 💡 Приблизително веднъж годишно забърсвайте острието на приспособлението за рязане със сух памучен тампон.
- Не докосвайте директно остриетата на приспособлението за рязане с голи ръце.

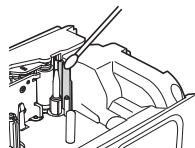

ОТСТРАНЯВАНЕ НА НЕИЗПРАВНОСТИ

Какво се прави, когато...

Проблем	Решение
Екранът се “заклучва” или принтерът не отговаря по нормалния начин.	Вижте “Нулиране на принтера” на стр. 77 и нулирайте вътрешната памет към първоначалните настройки. Ако нулирането на принтера не разреши проблема, изключете променливотоковия адаптер и извадете батериите за повече от 10 минути.
Дисплеят остава празен след включване на захранването.	<ul style="list-style-type: none"> • Проверете дали батериите са поставени правилно и дали променливотоковият адаптер, създаден специално за принтера (предоставен е с устройството), е свързан правилно. • Проверете дали акумулаторната Li-ion батерия е заредена напълно.
Съобщенията на LCD дисплея се показват на чужд език.	Променете езика на дисплея на желания от вас език. За повече информация вижте “Настройка на език и мерна единица” на стр. 21.
Етикетът не се отпечатва след натискане на бутона Печат.	<ul style="list-style-type: none"> • Проверете дали текстът е въведен, дали касетата с лента е инсталирана правилно и дали е останала достатъчно лента. • Ако лентата е подгъната, отрежете подгънатата част и прекарайте лентата през отвора за излизане на лентата. • Ако лентата е заседнала, извадете касетата с лента, издърпайте заседналата лента и след това я отрежете. Проверете дали края на лентата минава през водача на лентата, преди да поставите отново касетата с лента.
Етикетът не се отпечатва правилно.	<ul style="list-style-type: none"> • Извадете касетата с лента и я поставете отново, като я натиснете силно, така че да щракне на мястото си. • Ако печатащата глава е мръсна, почистете я с памучен тампон или чрез допълнителната касета за почистване на печатащи глави (TZe-CL4).
Масилената лента се е отделила от масилената ролка.	Ако масилената лента е скъсана, подменете касетата с лента. Ако не е, извадете касетата с лента, без да режете лентата, след това навийте хлабавата масилената лента на шпулата, както е показано на фигурата. 1. Шпула
Принтерът спира по време на печат на етикет.	<ul style="list-style-type: none"> • Подменете касетата с лента, ако започне да се вижда лентата с ивици, тъй като това показва, че сте стигнали до края ѝ. • Подменете всички батерии или свържете променливотоковия адаптер директно към принтера.
Етикетът не се отрязва автоматично.	Проверете настройката на опцията за отрязване. За подробности вижте “Опции за рязане на лентата” на стр. 37. Друга възможност е да натиснете бутона Подаване и рязане , за да подадете и срежете лентата.
Грешка за засядане на лентата, която не може да бъде изчистена въпреки отстраняването на неизправностите.	Свържете се с центъра за обслужване на клиенти на Brother.

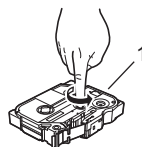

Проблем	Решение
<p>Когато отпечатвате множество копия на етикет, се показва съобщение, при което трябва да потвърдите дали искате етикетите да бъдат отрязани след отпечатване на всеки етикет.</p>	<p>Съобщението се показва, тъй като отрязаните етикети не трябва да остават в отвора за излизане на лентата. За да деактивирате съобщението, натиснете бутона Меню, изберете "Разширени", като използвате бутона ▲ или ▼, и след това натиснете бутона OK или Нов ред. Изберете "Пауза за рязане", като използвате бутона ▲ или ▼, и след това натиснете бутона OK или Нов ред.</p>
<p>Не знам номера на версията на фърмуера за принтера.</p>	<p>Натиснете бутона Меню, изберете "Информация версия", като използвате бутона ▲ или ▼, и след това натиснете бутона OK или Нов ред.</p>
<p>Отпечатаните баркодове не могат да бъдат прочетени.</p>	<ul style="list-style-type: none"> Отпечатвайте етикетите така, че баркодовете да са подравнени с печатащата глава, както е показано по-долу. <div data-bbox="554 518 868 750" style="text-align: center;"> <p>1. Печатаща глава 2. Баркод 3. Ориентация при печат</p> </div> <ul style="list-style-type: none"> Опитайте да използвате друг скенер. Препоръчваме баркодовете да се печатат с избрана опция [Standard] (Стандартно) от опциите за [Quality] (Качество). <p>За Windows 10: За да се покажат опциите за Quality (Качество), отворете свойствата на принтера, като щракнете върху Старт > Настройки > Устройства > Принтери и скенери, щракнете с десния бутон върху принтера > Управление > Предпочитания за печат.</p> <p>За Windows 8.1/Windows Server 2012: За да се покажат опциите за Quality (Качество), отворете свойствата на принтера, като щракнете върху Контролен панел в екрана Приложения > Хардуер и звук > Устройства и принтери, щракнете с десния бутон върху принтера, който искате да настроите, и след това щракнете върху Предпочитания за печат.</p> <p>За Windows 7: За да се покажат опциите за Quality (Качество), отворете свойствата на принтера, като щракнете върху Старт > Устройства и принтери, щракнете с десния бутон върху принтера, който искате да настроите, и след това щракнете върху Предпочитания за печат.</p>
<p>Искам да проверя дали използвам последната версия на софтуера.</p>	<p>Използвайте P-touch Update Software, за да проверите дали използвате последната версия на софтуера. Посетете страницата за вашия модел на Brother support уебсайта на адрес support.brother.com и свалете софтуера.</p>

Съобщения за грешка

Когато на LCD дисплея се покаже съобщение за грешка, следвайте указанията по-долу.

Съобщение	Причина/отстраняване
Включен неправилен тип адаптер!	Свързан е несъвместим променливотоков адаптер. Използвайте подходящ променливотоков адаптер.
Батер.свършва!	Поставените батерии са изтощени.
Сменете батерията!	Поставените батерии са на път напълно да се изтощят.
Заредете отново Li-ion батерия!	Батерията е изтощена. Заредете литиево-йонната батерия.
Li-ion батерия е повредена. Изп. друг захр. изт!	Li-ion батерия е повредена. Използвайте променливотоков адаптер, алкални батерии (LR6) или Ni-MH акумулаторни батерии (HR6) с размер AA.
Охлаждане. Чакайте 10 мин преди рестарт!	Изчакайте толкова време, колкото е посочено в съобщението, и опитайте отново.
Грешка в приспособл. за рязане!	Приспособлението за рязане на лента е затворено, когато се опитвате да отпечатате или да подадете лента. Изключете принтера и след това го включете отново, преди да продължите. Ако лентата се е усукала в приспособлението за рязане, извадете лентата.
Поставете касета с лента!	Няма поставена касета с лента, когато се опитвате да отпечатате или да прегледате етикет или да подадете лента. Поставете касета с лента, преди да продължите.
Текст макс.!	Вече е въведен максималният брой знаци. Редактирайте текста и използвайте по-малко знаци.
Няма текст!	Няма текст, символи или данни на баркод, за да се отпечата или прегледа етикет. Въведете данни, преди да продължите.
Неправилна стойност!	Стойността, въведена за дължината на лентата, множество копия или функцията за номериране, е невалидна. Въведете валидна стойност за настройката.
Касетата е сменена!	Касетата с лента, избрана за печат, е различна от касетата с лента, поставена в принтера.
Ограничение в редовете! Макс. 7 реда	Вече е въведен максималният брой редове. Ограничете броя на редовете до седем.
Ограничение ширина на лента! Макс. 5 реда	Има повече от пет реда текст, когато натискате бутона Печат или Преглед при използване на 18-мм лента. Ограничете броя на редовете до пет или сменете с касета с лента с по-голяма ширина.
Ограничение шир.на лента! Макс. 3 реда	Има повече от три реда текст, когато натискате бутона Печат или Преглед при използване на 12-мм лента. Ограничете броя на редовете до три или сменете с касета с лента с по-голяма ширина.
Ограничение ширина на лента! Макс. 2 реда	Има повече от два реда текст, когато натискате бутона Печат или Преглед при използване на 9-мм или 6-мм лента. Ограничете броя на редовете до два или сменете с касета с лента с по-голяма ширина.
Ограничение ширина на лента! Макс. 1 ред	Има повече от един ред текст, когато натискате бутона Печат или Преглед при използване на 3,5-мм лента. Ограничете броя на редовете до един или сменете с касета с лента с по-голяма ширина.

- 1
- 2
- 3
- 4
- 5
- 6
- 7
- 8
- 9
- 10

ОТСТРАНЯВАНЕ НА НЕИЗПРАВНОСТИ

Съобщение	Причина/отстраняване
Ограничение в блоковете! Макс. 99 блока	Надвишава максималния капацитет за блокове. Ограничете броя на блоковете до 99.
Ограничение в дължината!	Дължината на етикета за отпечатване с въведения текст е по-голяма от 1 м. Редактирайте текста така, че дължината на етикета да стане по-малка от 1 м.
Сложете 24мм касета!	Не е поставена касета с лента 24 мм, когато е избран шаблон или оформлени на блокове за 24-мм лента. Поставете касета с лента 24 мм.
Сложете 18мм касета!	Не е поставена касета с лента 18 мм, когато е избран шаблон или оформлени на блокове за 18-мм лента. Поставете касета с лента 18 мм.
Сложете 12мм касета!	Не е поставена касета с лента 12 мм, когато е избран шаблон или оформлени на блокове за 12-мм лента. Поставете касета с лента 12 мм.
Сложете 9мм касета!	Не е поставена касета с лента 9 мм, когато е избран шаблон или оформлени на блокове за 9-мм лента. Поставете касета с лента 9 мм.
Сложете 6мм касета!	Не е поставена касета с лента 6 мм, когато е избран шаблон или оформлени на блокове за 6-мм лента. Поставете касета с лента 6 мм.
Сложете 3,5мм касета!	Не е поставена касета с лента 3,5 мм, когато е избран шаблон или оформлени на блокове за 3,5-мм лента. Поставете касета с лента 3,5 мм.
Поставете 23,6-мм HS касета с шлаух!	Не е поставен 23,6-мм термошлаух, когато е избран шаблон за 23,6-мм термошлаух. Поставете 23,6-мм термошлаух.
Поставете 17,7-мм HS касета с шлаух!	Не е поставен 17,7-мм термошлаух, когато е избран шаблон за 17,7-мм термошлаух. Поставете 17,7-мм термошлаух.
Поставете 11,7-мм HS касета с шлаух!	Не е поставен 11,7-мм термошлаух, когато е избран шаблон за 11,7-мм термошлаух. Поставете 11,7-мм термошлаух.
Поставете 8,8-мм HS касета с шлаух!	Не е поставен 8,8-мм термошлаух, когато е избран шаблон за 8,8-мм термошлаух. Поставете 8,8-мм термошлаух.
Поставете 5,8-мм HS касета с шлаух!	Не е поставен 5,8-мм термошлаух, когато е избран шаблон за 5,8-мм термошлаух. Поставете 5,8-мм термошлаух.
Текстът е твърде дълъг!	Дължината на етикета за отпечатване с въведения текст е по-голяма от настройката за дължината. Редактирайте текста така, че да се побере в зададената дължина, или променете настройката за дължината.
Паметта е пълна!	Няма достатъчно свободна вътрешна памет, когато се опитвате да запишете файл на етикет. Изтрийте всички ненужни файлове, за да освободите повече памет за файла на новия етикет.
Проверете бр. въвед.цифри!	Въведеният брой цифри в данните на баркода не отговаря на броя цифри, зададени в параметрите на баркода. Въведете правилния брой цифри.

Съобщение	Причина/отстраняване
Въвеждане на А, В, С или D в Начало&Край!	Введените данни на баркода нямат задължителния стартов/завършващ код (по протокола CODABAR се изисква А, В, С или D в началото и края на данните на баркода). Въведете правилно данните на баркода.
Максимум 5 баркода на етикет!	Вече има въведени пет баркода в текстовите данни, когато се опитвате да въведете нов баркод. Можете да използвате само до пет баркода във всеки етикет. Можете да въведете до два баркода, когато е избрано ИИ : ИИ за оформление на флага.
Текстът е твърде голям!	Размерът на текста е твърде голям. Изберете друга опция за размер.
Системна грешка XX!	Свържете се с центъра за обслужване на клиенти на Brother.
Изберете друга опция при рязане!	Дължината на лентата, зададена чрез настройката за дължина на лентата, е по-малка от общата дължина на лявото и дясното поле, приложена чрез опцията за отрязване "Голямо поле". Трябва да изберете различна опция за отрязване.
Затворете капака!	Задният капак е отворен. Затворете капака, когато печатате.
Поставената лента е несъвм. с устройството!	Използвайте съвместима лента.
Ограничение в редове! Макс. 297 реда/етик.	Можете да въведете до 297 реда в цялата страница и в блоковете.
Функцията за блокове не е позволена!	В тази настройка не можете да добавяте или да изтривате блокове.
Ограничение в редовете! Макс. 2 реда	Когато използвате самоламинираща се лента, можете да отпечатате до два реда.
Ограничение в редовете! Макс. 3 реда	Оформлението PUNCH-DOWN BLOCK позволява да се отпечатват до 3 реда/блок.
Функцията иска 9-мм или по-широка лента!	Оформлението PUNCH-DOWN BLOCK трябва да използва касети с лента 9 мм или по-широка.
Тип послед. тр. да е "Няма" при редакт!	Текстът не може да се редактира, когато за типа последователност в PUNCH-DOWN BLOCK зададете "Хоризонтално" или "Хоризонтално със стъпка".
Няма намерена база данни!	Натиснат е бутонът База данни на принтера, докато в принтера няма записан файл на база данни.
Няма дата!	Опитали сте се да отворите файл на база данни, който не съдържа никакви данни.
Грешка баркод!	Направен е опит за печат на етикети с баркод от база данни. Принтера ще покаже това съобщение, когато избраният диапазон от базата данни съдържа невалидни знаци/номера, които не се поддържат от протокола за баркодове.
Пълна памет! Намал. размер файл за прод.	Общият размер на данните надвишава вградената флаш памет след редактирането на записи в базата данни.

ОТСТРАНЯВАНЕ НА НЕИЗПРАВНОСТИ

.....

Съобщение	Причина/отстраняване
Носителят не поддър. печат с вис. резол!	Не могат да се отпечатат етикети в режим на висока резолюция, когато в принтера е поставен носител, който не я поддържа (текстилна лента, термошлаух и т.н.).

ПРИЛОЖЕНИЕ

Спецификации

Основен модул

Елемент	Спецификация
Дисплей	
Дисплей за знаци	15 знака x 2 реда и област за указания (128 x 64 точки)
Контраст на екрана	5 степени (+2, +1, 0, -1, -2)
Печат	
Метод на печат	Термичен трансфер
Печатаща глава	128 точки/180 dpi Режим с висока резолюция: максимум 180 x 360 dpi (при свързване към компютър) *1
Височина на печат	Максимум 18 мм (когато се използва 24-мм лента) *2
Скорост на печат	Променливотоков адаптер: максимум 30 мм/сек Батерии: максимум 20 мм/сек Действителната скорост на печат варира в зависимост от условията.
Касета с лента/ шлаух *3	TZe касета с лента на Brother (ширини 3,5 мм, 6 мм, 9 мм, 12 мм, 18 мм, 24 мм) HSe касета с шлаух на Brother (ширини 5,8 мм, 8,8 мм, 11,7 мм, 17,7 мм, 23,6 мм)
Брой редове	24-мм лента: 1 – 7 реда; 18-мм лента: 1 – 5 реда; 12-мм лента: 1 – 3 реда; 9-мм лента: 1 – 2 реда; 6-мм лента: 1 – 2 реда; 3,5-мм лента: 1 ред
Памет (локални файлове)	
Размер на буфера на паметта	Максимум 18 297 знака
Съхранение на файлове	Максимум 99 файла
Памет (прехвърлени)	
Съхранение на файлове	Максимум по 99 шаблона, бази данни и изображения (общо 6 MB)
Захранване	
Захранване	Шест алкални батерии с размер "AA" (LR6) *3, Шест акумулаторни Ni-MH батерии с размер "AA" (HR6) *3, *4, Li-ion батерия (BA-E001), променливотоков адаптер (AD-E001).
Автоматично изключване	Шест алкални батерии с размер "AA" (LR6)/шест акумулаторни Ni-MH батерии с размер "AA" (HR6): 20 мин. Li-ion батерия (BA-E001): 30 мин. Променливотоков адаптер (AD-E001): 60 мин. (Използвайте бутон Меню , за да промените настройката за автоматично изключване за Li-ion батерия или променливотоковия адаптер.)
Интерфейс	
USB	Версия Версия 2.0 (Full Speed) (тип мини-B, периферно)
Безжична LAN мрежа	IEEE802.11b/g/n (Режим "Инфраструктура"/режим "Ad-hoc" *6)

1

2

3

4

5

6

7

8

9

10

Елемент		Спецификация
Size (Размер)		
Габарити	Прибл. 125,8 мм (Ш) x 249,9 мм (Д) x 94,1 мм (В)	
Тегло	Прибл. 1048 г (без касета с лента и батерии)	
Други		
Работна температура/ влажност	10 °C – 35 °C/20% – 80% влажност (без кондензация) Максимална температура на мокрия термометър: 27 °C	

- *1 Режимът с висока резолюция не може да се използва с текстилна лента и термошлаух.
- *2 Възможно е действителният размер на знаците да е по-малък от максималната височина на печат.
- *3 Не са включени.
- *4 Посетете ни на адрес support.brother.com за най-нова информация относно препоръчаните батерии.
- *5 Наличните консумативи могат да варират в зависимост от страната или региона.
- *6 Не всички компютри, мобилни устройства и операционни системи може да поддържат режим Ad-hoc.

Поддържани протоколи и защитни функции

Интерфейс	Безжичен	IEEE 802.11b/g/n (Режим “Инфраструктура”) IEEE 802.11b (Режим “Ad-hoc”)
Мрежа (общ)	Протокол (IPv4)	ARP, RARP, BOOTP, DHCP, APIPA (Автоматично частно IP адресиране), mDNS WINS, NetBIOS разрешаване на имена, DNS разрешаващо устройство, LPR/LPD, персонализиран Raw Port/Port9100, FTP сървър, TFTP клиент и сървър, ICMP, LLMNR респондер, SNMPv1/v2c
	Протокол (IPv6)	NDP, RA, DNS разрешаващо устройство, LPR/LPD, mDNS персонализиран Raw Port/Port9100, FTP сървър, SNMPv1, TFTP клиент и сървър, ICMP, LLMNR респондер, SNMPv1/v2c
Мрежа (защита)	Безжичен	SSID (32 знака), WEP 64/128 бита, WPA2-PSK (AES), LEAP, EAP-FAST, PEAP, EAP-TLS, EAP-TTLS

Произведено в Китай

СИМВОЛИ

Категория	Символи
Пунктуация	. , ? ! " ' : ; - _ \ / & ; i ~ • * @ # % ^ % † ‡ №
Datacom	
Аудио-виз.	
Електро	
Стрелки	
Безопасност	
Забрана	
Скоби	() [] < > « » { }
Математика	+ - × ÷ ± = ≥ ≤ ≠ ≥ ≤ > < ∴ ∴ ¼ ½ ¾ ⅓ ⅔ ⅓ ⅔ ⅓ ⅔ ⅓ ⅔ ⅓ ⅔ ⅓ ⅔
Гръцки	α β γ δ φ λ μ Ω Σ
Степ./Индекс	° ® © ™ 0 1 2 3 4 5 6 7 8 9 0 1 2 3 4 5 6 7 8 9
Водещи символи	✓ ☑ ● ○ ■ □ ☒ ✕ ★ ☆ ♠ ♡ ♥ ♣ ♦ ♠ ♣
Валута	₽ \$ € £ ¥ ₮ ₪
Кирилица	Ё ё Г г Е е І і Ї ї Ÿ ŷ Ґ ґ Ғ ғ Ҕ ҕ S s J j К к Л л Њ њ Ң ң Ҥ ҥ Ҫ ҫ
Разни	

💡 Символите, показани в таблицата, може да изглеждат малко по-различно на LCD дисплея на принтера и при отпечатване.

- 1
- 2
- 3
- 4
- 5
- 6
- 7
- 8
- 9
- 10

Атрибут на знак

Атрибут	Стойност	Резултат	Стойност	Резултат
Шрифт	LGO (Letter Gothic)	ABCabc	CAL (Calgary)	<i>ABCabc</i>
	HEL (Helsinki)	ABCabc	ATL (Atlanta)	ABCabc
	BRU (Brussels)	ABCabc	SOF (Sofia)	ABCabc
	FLO (Florida)	ABCabc		
Размер	АВТО	Когато е избрано Auto, текстът се регулира автоматично така, че да се отпечата в най-големия наличен размер за всяка ширина на лентата.	18 pt	ABCabc
	48 pt	ABCabc	12 pt	ABCabc
	42 pt	ABCabc	9 pt	ABCabc 9999
	36 pt	ABCabc	6 pt	ABCabc 9999
	24 pt	ABCabc		
Ширина	x 2	ABCabc	x 2/3	ABCabc
	x 3/2	ABCabc	x 1/2	ABCabc
	x 1	ABCabc		

Атрибут	Стойност	Резултат	Стойност	Резултат
Стил	Норм.	ABCabc	Курс. (курсив)	<i>ABCabc</i>
	Удеб. (получер)	ABCabc	К+Убн (курсив, получер)	<i>ABCabc</i>
	Конт. (контур)	ABCabc	К+Кнт (курсив, контур)	<i>ABCabc</i>
	Сянка (сянка)	ABCabc	К+Снк (курсив, сянка)	<i>ABCabc</i>
	Упл. (запълнен)	ABCabc	К+Плт (курсив, запълнен)	<i>ABCabc</i>
Линия	Изкл.	ABCabc	Подч. (подчертан)	<u>ABCabc</u>
	Зачер. (задраскан)	ABCabc		
Подрав. (подрав- няване)	Ляво	ABCabc	Дясно	ABCabc
	Цент.	ABCabc	Израв. (двустранно)	A B C a b c



- Действителният размер на отпечатания шрифт зависи от ширината на лентата, броя знаци и броя редове за въвеждане. Ако даден знак достигне минимален размер, избраният шрифт ще се настрои по подразбиране до шрифт по избор, който е базиран на стила Helsinki. Това позволява етикетите да се отпечатат с възможно най-малък текст на тесни етикети или на такива с много редове.
- Всичкият текст от 6 пункта се отпечатва в шрифт Helsinki, освен в настройката по подразбиране.

1

2

3

4

5

6

7

8

9

10

Рамка

Атрибут	Стойност	Резултат	Стойност	Резултат									
Рамка	Изкл.	ABCabc	4	<table border="1"><tr><td>ABCabc</td></tr></table>	ABCabc								
	ABCabc												
	1	<table border="1"><tr><td>ABCabc</td></tr></table>	ABCabc	5	<table border="1"><tr><td>ABCabc</td></tr></table>	ABCabc							
	ABCabc												
ABCabc													
2	<table border="1"><tr><td>ABCabc</td></tr></table>	ABCabc	6	<table border="1"><tr><td>ABCabc</td></tr></table>	ABCabc								
ABCabc													
ABCabc													
3	<table border="1"><tr><td>ABCabc</td></tr></table>	ABCabc	7	<table border="1"> <tr><td>ABC</td><td>abc</td><td>ABC</td></tr> <tr><td>ABC</td><td>abc</td><td>ABC</td></tr> <tr><td>ABC</td><td>abc</td><td>ABC</td></tr> </table>	ABC	abc	ABC	ABC	abc	ABC	ABC	abc	ABC
ABCabc													
ABC	abc	ABC											
ABC	abc	ABC											
ABC	abc	ABC											

Баркодове

Таблица “Настройки на баркодове”

Атрибут	Стойност
Протокол	CODE39, CODE128, EAN-8, EAN-13, GS1-128 (UCC/EAN-128), UPC-A, UPC-E, I-2/5 (ITF), CODABAR
Ширина	Малък
	Широк
Под# (знаци, отпечатани под баркода)	Вкл.
	Изкл.
Пров.цифри (проверка на цифри)	Изкл.
	Вкл. (налично само за протоколи CODE39, I-2/5 и CODABAR)

Списък със специални знаци

CODE39

Специален знак
-
.
(Разст.)
\$
/
+
%

CODABAR

Специален знак
-
\$
:
/
.
+

CODE128, GS1-128 (UCC/EAN-128)

Специален знак	Специален знак	Специален знак
(Разст.)	\	DC3
!]	DC4
"	^	NAK
#	_	SYN
\$	NUL	ETB
%	.	CAN
&	SOH	EM
'	STX	SUB
(ETX	ESC
)	EOT	{
*	ENQ	FS
+	ACK	
,	BEL	GS
-	BS	}
.	HT	RS
/	LF	~
:	VT	US
;	FF	DEL
<	CR	FNC3
=	SO	FNC2
>	SI	FNC4
?	DLE	FNC1
@	DC1	
[DC2	

1

2

3

4

5

6

7

8

9

10

Забележки за използването на P-touch Transfer Manager (за Windows)

Тъй като някои функции на P-touch Editor не са налични с принтера, имайте предвид следните неща, когато използвате P-touch Editor за създаване на шаблони.

Можете да видите преглед на отпечатания шаблон, преди създаденият шаблон да бъде прехвърлен в принтера. Вижте “Прехвърляне на шаблона на етикет в P-touch Transfer Manager” на стр. 55 за подробности.

Бележки относно създаването на шаблони

- На принтера са заредени 7 шрифта. Част от текста в шаблона, прехвърлен в принтера, ще се отпечата чрез подобни шрифтове и размери на знаците, които са заредени в принтера. В резултат на това отпечатаният етикет може да се различава от изображението на шаблона, създадено в P-touch Editor.
- В зависимост от настройката за текстовите обекти е възможно размерът на знаците да се намали автоматично или част от текста да не се отпечата. Ако това се случи, променете настройката за текстовите обекти.
- Макар че могат да се прилагат стилове на знаци към отделни знаци с P-touch Editor, стиловете могат да се прилагат само към блок от текста с принтера. Освен това някои стилове на знаци не са налични в принтера.
- Поле за номериране, зададено с P-touch Editor, не може да се прехвърли.
- Фонове, зададени с P-touch Editor, не са съвместими с принтера.
- Обекти за дата и час, които използват настройката “At Printing (При печат)” на P-touch Editor, няма да се отпечатат.
- Оформление на P-touch Editor, което използва функцията за разделен печат (увеличаване на етикета и печатът му на 2 или повече етикета), не може да се прехвърли.
- Принтерът прочита само първите седем реда текст, въведени в поле на база данни.
- Полетата, които излизат извън зоната на печат, може да не се отпечатат напълно.

Бележки относно прехвърлянето на шаблони

- Отпечатаният етикет може да се различава от изображението, което се показва в областта за визуализация на P-touch Transfer Manager.
- Ако баркод, който не е зареден в принтера, бъде прехвърлен в принтера, баркодът ще се преобразува в изображение, ако е двумерен. Изображението на преобразувания баркод не може да се редактира. Ако баркодът е едномерен и съдържа протокол за баркодове, който не е съвместим с принтера, ще възникне грешка и шаблонът не може да се прехвърли.
- Всички прехвърлени обекти, които не могат да се редактират от принтера, се преобразуват в изображения.
- Групираните обекти ще бъдат преобразувани в едно растерно изображение, чиито данни не могат да се редактират с клавиатурата на принтера.

Бележки относно прехвърлянето на данни, различни от шаблони

- Ако броят или редът на полетата в база данни се промени и се прехвърли само базата данни (*.csv файл) за актуализиране, базата данни може да не се свърже правилно с шаблона. Освен това първият ред данни в прехвърления файл трябва да се разпознае от принтера като “имена на полета”.
- Свалените емблеми, символи и графики в принтера ще се мащабират автоматично (до 8 размера), както и вътрешният шрифт или всеки вътрешен символ в библиотеката.

brother